

НТЦ "Механотроника"

34 3339

код продукции при поставке на экспорт

Утвержден
ДИВГ.648228.014 - 05.01 РЭ1-ЛУ



**БЛОК МИКРОПРОЦЕССОРНЫЙ
РЕЛЕЙНОЙ ЗАЩИТЫ
БМРЗ-106-Д-КЛ-01**

Руководство по эксплуатации
Часть 2

ДИВГ.648228.014 - 05.01 РЭ1

Дата разработки 24.05.2016

Содержание

Лист

| | |
|--|----|
| 1 Назначение..... | 4 |
| 2 Технические характеристики..... | 4 |
| 2.1 Оперативное питание..... | 4 |
| 2.2 Аналоговые входы..... | 4 |
| 2.3 Дискретные входы..... | 4 |
| 2.4 Дискретные выходы..... | 5 |
| 2.5 Характеристики функций блока..... | 5 |
| 3 Конфигурирование блока..... | 7 |
| 3.1 Общие принципы..... | 7 |
| 3.2 Реализация..... | 7 |
| 4 Описание функций блока..... | 13 |
| 4.1 Функции защиты..... | 13 |
| 4.2 Функции автоматики и управления выключателем..... | 14 |
| 4.3 Функции сигнализации..... | 15 |
| 4.4 Вспомогательные функции..... | 16 |
| Приложение А Схема электрическая подключения..... | 20 |
| Приложение Б Алгоритмы функций защит, автоматики и управления..... | 21 |
| Приложение В Дополнительные элементы схем ПМК..... | 33 |
| Приложение Г Адресация параметров в АСУ..... | 36 |

Литера
Листов 42
Формат А4

Настоящее руководство по эксплуатации (далее - РЭ1) является второй частью руководства по эксплуатации блока микропроцессорного релейной защиты БМРЗ ДИВГ.648228.014 РЭ и предназначено для ознакомления с возможностями, принципами работы, конструкцией и правилами эксплуатации блоков микропроцессорных релейной защиты БМРЗ-106-Д-КЛ-01.

Настоящее РЭ1 распространяется на следующие исполнения БМРЗ-106-Д-КЛ-01, различающиеся номинальным значением напряжения оперативного тока, и имеющие полное условное наименование (код) в соответствии с таблицей 1.

Таблица 1 - Исполнения БМРЗ-106-Д-КЛ-01

| Обозначение | Полное условное наименование (код) | Номинальное напряжение |
|--------------------|------------------------------------|------------------------------------|
| ДИВГ.648228.014-55 | БМРЗ-106-1-Д-КЛ-01 | Переменное 100 В, постоянное 110 В |
| ДИВГ.648228.014-05 | БМРЗ-106-2-Д-КЛ-01 | Переменное 220 В, постоянное 220 В |

В настоящем РЭ1 приведены следующие приложения:

- приложение А "Схема электрическая подключения";
- приложение Б "Алгоритмы функций защит, автоматики и управления";
- приложение В "Дополнительные элементы схем ПМК";
- приложение Г "Адресация параметров в АСУ".

К работе с БМРЗ-106-Д-КЛ-01 допускается персонал, имеющий допуск не ниже третьей квалификационной группы по электробезопасности.

ВНИМАНИЕ: В БМРЗ-106-Д-КЛ-01 УСТАНОВЛЕНО БАЗОВОЕ ФУНКЦИОНАЛЬНОЕ ПРОГРАММНОЕ ОБЕСПЕЧЕНИЕ ВЕРСИЯ 01 С ПМК - 01. ЗАВОДСКИЕ ЗНАЧЕНИЯ УСТАВОК ПРИВЕДЕНЫ В П. 2.5. ПАРАМЕТРЫ НАСТРОЙКИ ПОДЛЕЖАТ ИЗМЕНЕНИЮ ПОТРЕБИТЕЛЕМ ПОД КОНКРЕТНОЕ ЗАЩИЩАЕМОЕ ПРИСОЕДИНЕНИЕ!

При изучении и эксплуатации БМРЗ-106-Д-КЛ-01 необходимо дополнительно руководствоваться следующими документами:

- руководством по эксплуатации "Блок микропроцессорный релейной защиты БМРЗ. Руководство по эксплуатации" ДИВГ.648228.014 РЭ, в котором приведено описание характеристик, общих для семейства БМРЗ;
- паспортом ДИВГ.648228.029 ПС;
- руководством оператора "Программный комплекс "Конфигуратор - МТ" Руководство оператора".

1 Назначение

1.1 Блоки микропроцессорные релейной защиты БМРЗ: БМРЗ-106-2-Д-КЛ-01 ДИВГ.648228.014-05, БМРЗ-106-1-Д-КЛ-01 ДИВГ.648228.014-55 (далее - блок) предназначены для выполнения функций релейной защиты, управления и сигнализации присоединений напряжением 6 - 10 кВ.

2 Технические характеристики

2.1 Оперативное питание

2.1.1 Требования к оперативному питанию приведены в общем руководстве по эксплуатации ДИВГ.648228.014 РЭ.

2.2 Аналоговые входы

2.2.1 Перечень аналоговых входов блока приведен в таблице 2.

Таблица 2 - Аналоговые входы

| Наименование сигнала | | Диапазон контролируемых значений | Обозначение в функциональных схемах |
|----------------------|--------------------------|----------------------------------|-------------------------------------|
| 1 | Фазный ток I_A | От 0,10 до 100,00 А | I_A |
| 2 | Фазный ток I_B | От 0,10 до 100,00 А | I_B |
| 3 | Фазный ток I_C | От 0,10 до 100,00 А | I_C |
| 4 | Фазное напряжение фазы А | От 2 до 260 В | U_A |
| 5 | Фазное напряжение фазы В | От 2 до 260 В | U_B |
| 6 | Фазное напряжение фазы С | От 2 до 260 В | U_C |

Подробные характеристики аналоговых входов приведены в общем руководстве по эксплуатации ДИВГ.648228.014 РЭ.

Схема подключения приведена в приложении А.

2.3 Дискретные входы

2.3.1 Перечень дискретных входов блока приведен в таблице 3.

Таблица 3 - Дискретные входы

| Наименование сигнала | | Функция сигнала | Обозначение цепи во вторичных схемах РЗА |
|----------------------|------------------------|--|--|
| 1 | [Я1] РПО | Реле положения выключателя - отключено | 3/1, 3/2 |
| 2 | [Я2] РПВ | Реле положения выключателя - включено | 3/3, 3/2 |
| 3 | [Я3] ОУ Отключить | Оперативное управление выключателем - отключение | 3/5, 3/6 |
| 4 | [Я4] Резерв 1 | Срабатывание вызывной сигнализации | 3/7, 3/6 |
| 5 | [Я5] Дверь РУ-0,4 | | 3/9, 3/10 |
| 6 | [Я6] Дверь РУ-6 | | 3/11, 3/10 |
| 7 | [Я7] Дверь РУ-ТР | | 3/12, 3/10 |
| 8 | [Я8] УРОВ _п | УРОВ - приемник | 3/14, 3/15 |
| 9 | [Я9] Блок. ЗМН | Блокировка ЗМН внешним сигналом | 3/17, 3/18 |
| 10 | [Я10] Резерв 2 | Срабатывание вызывной сигнализации | 3/20, 3/21 |

В таблице 3 принято следующее обозначение для дискретных входов Х/УУ, где Х - маркировка соединителя, УУ - номер контакта (например, 3/15).

Характеристики дискретных входов приведены в общем руководстве по эксплуатации ДИВГ.648228.014 РЭ.

2.4 Дискретные выходы

2.4.1 Перечень дискретных выходов блока приведен в таблице 4.

Таблица 4 - Дискретные выходы

| Наименование сигнала | | Контакт | Функция сигнала | Обозначение цепи во вторичных схемах РЗА |
|----------------------|--------------------|---------------|---------------------------|--|
| 1 | [К1] Отключить 1 | З | Отключение выключателя | 4/1, 4/2 |
| 2 | [К2] Отключить 2 | З | Отключение выключателя | 4/3, 4/2 |
| 3 | [К3] Авар. откл. 1 | З | Аварийная сигнализация | 4/5, 4/6 |
| 4 | [К4] Отказ БМРЗ | Р | Отказ БМРЗ | 4/7, 4/6 |
| 5 | [К5] Авар. откл. 2 | З | Аварийная сигнализация | 4/9, 4/10 |
| 6 | [К6] УРОВд | З | Срабатывание УРОВд | 4/12, 4/13 |
| 7 | [К7] Выход | Переключающий | Свободно назначаемое реле | 4/15, 4/16, 4/17 |
| 8 | [К8] Выход | З | | 4/19, 4/20 |
| 9 | [К9] Выход | З | | 4/22, 4/23 |
| 10 | [К10] Выход | З | | 4/24, 4/23 |

В таблице 4 принято следующее обозначение для дискретных выходов:

- X/YУ, где X - маркировка соединителя, YУ - номер контакта (например, 4/13);
- З - замыкающий контакт, Р - размыкающий контакт.

Характеристики дискретных выходов приведены в общем руководстве по эксплуатации ДИВГ.648228.014 РЭ.

2.5 Характеристики функций блока

2.5.1 Уставки защит и автоматики

2.5.1.1 Параметры уставок защит и автоматики блока приведены в таблице 5. Параметры уставок приведены во вторичных значениях.

Таблица 5 - Уставки защит и автоматики

| Раздел меню | Уставка | Заводская установка | Диапазон | Дискретность | Коэффициент возврата |
|-------------|-----------|---------------------|---------------------|--------------|----------------------|
| ТО | ТО РТ1 | 3,00 А | От 0,25 до 100,00 А | 0,01 А | 0,95 - 0,98 |
| | ТО РТ2 | 2,50 А | | | |
| МТЗ | МТЗ РТ1 | 2,00 А | | | |
| | МТЗ РТ2 | 1,50 А | | | |
| ДгЗ | ДгЗ РТ | 2,50 А | | | |
| ТЗНП | ТЗНП РТ | 2,00 А | От 0,25 до 50,00 А | | |
| ЗОФ | ЗОФ РТ1 | 1,0 А | От 0,2 до 0,6 А | 0,1 А | 0,80 - 0,98 |
| | | | От 0,7 до 20,0 А | | 0,95 - 0,98 |
| | ЗОФ РТ2 | 0,50 А | От 0,10 до 1,00 А | 0,01 А | 1,03 - 1,07 |
| | ЗОФ К | 2 | От 0,10 до 20,00 | 0,01 | 0,95 - 0,98 |
| ЗМН | ЗМН РН U | 180 В | От 20 до 200 В | 1 В | 1,03 - 1,07 |
| | ЗМН РН U2 | 15 В | От 5 до 200 В | | 0,95 - 0,98 |
| ЗПН | ЗПН РН | 240 В | От 40 до 260 В | | |

Продолжение таблицы 5

| Раздел меню | Уставка | Заводская установка | Диапазон | Дискретность | Коэффициент возврата |
|------------------------|-----------------------|---------------------|---------------------|--------------|----------------------|
| ЗВГ | ЗВГ РН | 20 В | От 20 до 200 В | 1 В | 0,95 - 0,98 |
| | ЗВГ РТ | 3,00 А | От 0,50 до 50,00 А | 0,01 А | – |
| УРОВ | УРОВ РТ | 0,25 А | От 0,10 до 5,00 А | 0,01 А | 1,03 - 1,07 |
| Ресурс выключателя | Ином | 1,50 А | От 0,50 до 20,00 А | 0,01 А | - |
| | Ю.ном | 25,00 А | От 0,50 до 500,00 А | | |
| | Тек. ресурс | 0 % | От 0 до 100 % | 1 % | |
| | МР ¹⁾ | 50000 | От 0 до 100000 | 1 | |
| | КР Ином ¹⁾ | | | | |
| КР Ю.ном ¹⁾ | 100 | От 0 до 500 | | | |

¹⁾ Уставка в АСУ передается в целочисленном формате.

2.5.2 Уставки по времени

2.5.2.1 Параметры уставок по времени блока приведены в таблице 6.

Таблица 6 - Уставки по времени

| Раздел меню | Уставка | Заводская установка | Диапазон | Дискретность |
|--------------------|--------------|---------------------|---------------------|--------------|
| ТО | ТО Т | 0,30 с | От 0,00 до 10,00 с | 0,01 с |
| МТЗ | МТЗ Т1 | 1,00 с | От 0,00 до 60,00 с | |
| | МТЗ Т2 | 9,00 с | От 0,10 до 180,00 с | |
| УМТЗ | УМТЗ Т | 0,10 с | От 0,00 до 1,00 с | |
| ТЗНП | ТЗНП Т | 1,00 с | От 0,00 до 100,00 с | |
| ЗОФ | ЗОФ Т | 3,00 с | От 1,00 до 50,00 с | |
| ЗМН | ЗМН Т | 1,00 с | От 0,10 до 100,00 с | |
| ЗПН | ЗПН Т | 2,00 с | | |
| ЗВГ | ЗВГ Т(U) | 5,00 с | От 0,00 до 100,00 с | |
| | ЗВГ Т(I) | | | |
| УРОВ | УРОВ Т | 1,00 с | От 0,10 до 2,00 с | |
| ОСЦ | Тосц | | От 0,10 до 20,00 с | |
| Управление | Откл. Т | 0,10 с | От 0,10 до 0,25 с | |
| Диагностика | Неисп. Т1 | 10,00 с | От 0,10 до 30,00 с | |
| Ресурс выключателя | Тоткл. полн. | 0,05 с | От 0,01 до 1,00 с | |

3 Конфигурирование блока

3.1 Общие принципы

3.1.1 Описание общих принципов конфигурирования блока приведено в руководстве по эксплуатации ДИВГ.648228.014 РЭ.

3.1.2 В БФПО реализуются функции защит и автоматики, сигнализации, сервисные функции и функции диагностики блока. Состав БФПО приведен в приложении Б.

3.1.3 В комплект поставки блока входит программный модуль конфигурации в соответствии с приложением А.

ПМК включает в себя:

- уставки защит и автоматики;
- дополнительные функциональные схемы ПМК (далее - схемы ПМК);
- настройки связи блока с АСУ/ПЭВМ;
- настройки функций синхронизации времени блока;
- настройки таблицы подключений блока (рисунок 1);
- настройки таблицы назначений блока (рисунок 2).

3.1.4 Таблица подключений блока позволяет использовать дискретные входы для привязки их к входным сигналам функциональных схем БФПО, перечень которых приведен в п. 3.2.5.

3.1.5 Таблица назначений блока позволяет:

- использовать свободно назначаемые выходные реле для привязки к ним сигналов с дискретных входов блока;
- использовать свободно назначаемые выходные реле для привязки к ним логических сигналов функциональных схем;
- создавать дополнительные записи для журнала сообщений и журнала аварий;
- выполнять настройку светоизлучающих диодов (светодиодов);
- выполнять настройку состава осциллограмм.

3.1.6 Выходные сигналы функциональных схем БФПО и схем ПМК могут быть использованы в таблице назначений блока, а также переданы в АСУ. Выходные сигналы функциональных схем БФПО могут быть использованы для создания схем ПМК.

3.1.7 Программный комплекс "Конфигуратор - МТ" предоставляет возможность установки паролей для разделения на следующие уровни доступа:

- служба РЗА (изменение уставок, просмотр и управление);
- служба АСУ (изменение коммуникационных настроек).

3.2 Реализация

3.2.1 Для создания дополнительных функциональных схем, учитывающих особенности проекта защищаемого присоединения, доступны следующие элементы:

- дискретные входы, перечень которых приведен в таблице 3;
- кнопки лицевой панели "F1" и "F2";
- входные сигналы АСУ, перечень которых приведен в таблице 7;
- входные сигналы функциональных схем, перечень которых приведен в таблице 8;
- выходные сигналы функциональных схем, перечень которых приведен в таблице 9;
- свободно назначаемые дискретные выходы, перечень которых приведен в таблице 4.

3.2.2 Назначение дискретных входов в таблице подключений блока производится в виде перекрестной связи между дискретным входом (графа) и входным сигналом функциональных схем БФПО (строка), как это показано на рисунке 1 (пример назначения свободно назначаемого дискретного входа "[Я6] Вход" на входной сигнал функциональных схем БФПО "Квитир. внеш."). Допускается прямое либо инверсное подключение дискретного входа.

| Дискретные входы | | | | | | | | | | Входные сигналы БФПО | |
|------------------|---|---|---|---|---|---|---|---|----|---------------------------------------|--|
| 1 | 2 | 3 | 4 | 5 | 6 | 7 | 8 | 9 | 10 | | |
| | | | | | | | | | | [Я6] Вход Назначаемый дискретный вход | |
| | | | | | | | | | | Квитир. внеш. | |
| | | | | | | | | | | Блок. Ав. откл. | |
| | | | | | | | | | | Вызов польз. | |

Рисунок 1 - Таблица подключений блока

3.2.3 Назначение выходных сигналов в таблице назначений блока производится в виде перекрестной связи между сигналом (строка) и назначаемой на него функцией (графа), как это показано на рисунке 2 (пример назначения выходного сигнала "Реле УРОВ" на свободно назначаемое реле "[К6] Выход").

| Тип сигнала | Сигнал | Выходные реле | | | | | | | | | | Светодиоды | | | | | | | | | | Журнал | | | | | | | | | | |
|---|------------|---------------|---|---|----|---|---|---|---|---|----|------------|----|----|----|----|----|----|----|----|----|--------|----|----|----|----|----|-----|---|---|--|--------------|
| | | 1 | 2 | 3 | От | 5 | 6 | 7 | 8 | 9 | 10 | П1 | В1 | В2 | От | М1 | F1 | F2 | С1 | С2 | С3 | С4 | С5 | С6 | С7 | С8 | С9 | С10 | о | с | | |
| Аналоговые входы | | | | | | | | | | | | | | | | | | | | | | | | | | | | | | | | |
| Дискретные входы | | | | | | | | | | | | | | | | | | | | | | | | | | | | | | | | |
| РНМ | | | | | | | | | | | | | | | | | | | | | | | | | | | | | | | | |
| Токовая отсечка | | | | | | | | | | | | | | | | | | | | | | | | | | | | | | | | |
| Максимальная токовая защита | | | | | | | | | | | | | | | | | | | | | | | | | | | | | | | | |
| Ускорение МТЗ, ЛЗШ | | | | | | | | | | | | | | | | | | | | | | | | | | | | | | | | |
| Дуговая защита | | | | | | | | | | | | | | | | | | | | | | | | | | | | | | | | |
| Защита от однофазных замыканий на землю | | | | | | | | | | | | | | | | | | | | | | | | | | | | | | | | |
| Защита от обрыва фазы и несимметрии | | | | | | | | | | | | | | | | | | | | | | | | | | | | | | | | |
| УРОВ | УРОВ сраб. | | | | | | | | | | | | | | | | | | | | | | | | | | | | | | | Срабатыва... |
| | Реле УРОВ | | | | | | | | | | | | | | | | | | | | | | | | | | | | | | | Срабатыва... |
| АПВ | | | | | | | | | | | | | | | | | | | | | | | | | | | | | | | | |

Рисунок 2 - Таблица назначений блока

3.2.4 Входные сигналы АСУ, доступные для использования при создании дополнительных функциональных схем, приведены в таблице 7.

Таблица 7 - Входные сигналы АСУ

| Наименование сигнала | | Номер рисунка в приложении Б | Функция сигнала |
|----------------------|------------------|------------------------------|---------------------------|
| 1 | АСУ_Отключить | Б.11 | Отключение выключателя |
| 2 | АСУ_Квитирование | Б.14 | Квитирование сигнализации |
| 3 | АСУ_Осциллограф | - | Пуск осциллографа |
| 4 | АСУ_Вход 1 | - | Свободно назначаемый вход |
| 5 | АСУ_Вход 2 | | |
| 6 | АСУ_Вход 3 | | |
| 7 | АСУ_Вход 4 | | |
| 8 | АСУ_Вход 5 | | |
| 9 | АСУ_Вход 6 | | |
| 10 | АСУ_Вход 7 | | |
| 11 | АСУ_Вход 8 | | |

Сигналы, приведенные в таблице 7, на рисунках функциональных схем алгоритмов приложения Б обозначены символом "@": @ АСУ_Квитирование

3.2.5 Входные сигналы функциональных схем БФПО, доступные для использования при создании дополнительных функциональных схем, приведены в таблице 8.

Таблица 8 - Входные сигналы функциональных схем БФПО

| Наименование сигнала | | Номер рисунка в приложении Б | Функция сигнала |
|----------------------|-------------------|------------------------------|---|
| 1 | ТО 1 блок. | Б.1 | Блокирование пуска токовой отсечки без выдержки времени (ТО 1) |
| 2 | ТО 2 блок. | Б.1 | Блокирование пуска токовой отсечки с выдержкой времени (ТО 2) |
| 3 | МТЗ 1 ст. блок. | Б.2 | Блокирование пуска первой ступени МТЗ |
| 4 | МТЗ 2 ст. блок. | Б.2 | Блокирование пуска второй ступени МТЗ |
| 5 | УМТЗ блок. | Б.3 | Блокировка ускорения первой ступени МТЗ при включении выключателя |
| 6 | ДгЗ | Б.4 | Подключение датчика дуговой защиты |
| 7 | Блок. ЗМН | Б.7 | Блокировка ЗМН |
| 8 | УРОВ блок. | Б.10 | Блокировка работы алгоритма УРОВ |
| 9 | Откл. от УРОВ | Б.10, Б.12, Б.16 | Команда на отключение от срабатывания УРОВ нижестоящих защит |
| 10 | УРОВ от ВнЗ | Б.10 | УРОВ от внешних защит |
| 11 | SF6 блок. упр. | Б.10, Б.12, Б.16, Б.17 | Ускорение УРОВ по снижению давления элегаза, блокировка управления выключателем |
| 12 | Откл. от ВнЗ | Б.12, Б.16 | Команда на отключение от внешних защит |
| 13 | Квитир. внеш. | Б.14 | Квитирование сигнализации внешним сигналом |
| 14 | Блок. Ав. откл. | Б.15 | Блокировка выдачи сигнала аварийного отключения |
| 15 | Вызов польз. 1 | Б.16 | Срабатывание вызова по внешнему сигналу |
| 16 | Вызов польз. 2 | Б.16 | Срабатывание вызова по внешнему сигналу |
| 17 | Дверь РУ-0,4 | Б.16 | Срабатывание вызова по внешнему сигналу |
| 18 | Дверь РУ-6 | Б.16 | Срабатывание вызова по внешнему сигналу |
| 19 | Дверь РУ-ТР | Б.16 | Срабатывание вызова по внешнему сигналу |
| 20 | РПВ 2 | Б.17 | Подключение сигнала "РПВ 2" при наличии двух электромагнитов отключения |
| 21 | Пуск осциллографа | - | Пуск осциллографа |

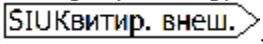
Сигналы, приведенные в таблице 8, на рисунках функциональных схем алгоритмов приложения Б обозначены символом "SIU": 

3.2.6 Выходные сигналы функциональных схем БФПО, доступные для использования при создании схем ПМК, в таблице назначений блока, а также для передачи в АСУ, приведены в таблице 9.

Таблица 9 - Выходные сигналы функциональных схем БФПО

| Наименование сигнала | Номер рисунка в приложении Б | Сигнал доступен для использования в | | | Функция сигнала | |
|----------------------|------------------------------|-------------------------------------|--------------------------|------------|-----------------|--|
| | | АСУ | таблице назначений блока | схемах ПМК | | |
| 1 | ТО | Б.1 | + | + | + | Срабатывание ТО |
| 2 | ТО 2 пуск | Б.1 | + | + | + | Пуск ТО второй ступени |
| 3 | МТЗ пуск 1 ст. | Б.2 | + | + | + | Пуск МТЗ первой ступени |
| 4 | МТЗ пуск 2 ст. | Б.2 | + | + | + | Пуск МТЗ второй ступени |
| 5 | МТЗ сраб. 1 ст. | Б.2 | + | + | + | Срабатывание МТЗ первой ступени |
| 6 | МТЗ сраб. 2 ст. | Б.2 | + | + | + | Срабатывание МТЗ второй ступени |
| 7 | МТЗ | Б.2 | + | + | + | Срабатывание МТЗ |
| 8 | УМТЗ пуск | Б.3 | + | + | + | Пуск ускоренной МТЗ |
| 9 | УМТЗ сраб. | Б.3 | + | + | + | Срабатывание ускоренной МТЗ |
| 10 | Реле ЛЗШд | Б.3 | + | + | - | Сигнал на реле датчика ЛЗШ |
| 11 | ДгЗ неисправ. | Б.4 | + | + | - | Неисправность датчика ДгЗ |
| 12 | ДгЗ сраб. | Б.4 | + | + | + | Срабатывание ДгЗ |
| 13 | ДгЗ пуск по I | Б.4 | + | + | + | Срабатывание токового пускового органа ДгЗ |
| 14 | ТЗНП пуск | Б.5 | + | + | + | Пуск ТЗНП |
| 15 | ТЗНП сраб. | Б.5 | + | + | + | Срабатывание ТЗНП |
| 16 | ЗОФ пуск | Б.6 | + | + | + | Пуск ЗОФ |
| 17 | ЗОФ сраб. | Б.6 | + | + | + | Срабатывание ЗОФ |
| 18 | ЗМН пуск | Б.7 | + | + | + | Пуск ЗМН |
| 19 | ЗМН сраб. | Б.7 | + | + | + | Срабатывание ЗМН |
| 20 | ЗПН пуск | Б.8 | + | + | + | Пуск ЗПН |
| 21 | ЗПН сраб. | Б.8 | + | + | + | Срабатывание ЗПН |
| 22 | ЗВГ по U пуск | Б.9 | + | + | + | Пуск ЗВГ по напряжению |
| 23 | ЗВГ по U сраб. | Б.9 | + | + | + | Срабатывание ЗВГ по напряжению |
| 24 | ЗВГ по I пуск | Б.9 | + | + | + | Пуск ЗВГ по току |
| 25 | ЗВГ по I сраб. | Б.9 | + | + | + | Срабатывание ЗВГ по току |
| 26 | УРОВ сраб. | Б.10 | + | + | + | Срабатывание УРОВ |
| 27 | Реле УРОВ | Б.10 | - | + | - | Сигнал на реле УРОВ |
| 28 | МУ | Б.11 | + | + | + | Сигнализация местного управления |

Продолжение таблицы 9

| Наименование сигнала | Номер рисунка в приложении Б | Сигнал доступен для использования в | | | Функция сигнала | |
|----------------------|------------------------------|-------------------------------------|--------------------------|------------|-----------------|--|
| | | АСУ | таблице назначений блока | схемах ПМК | | |
| 29 | Опер. откл. | Б.11 | + | + | + | Оперативное отключение выключателя |
| 30 | Реле Отключить | Б.12 | + | + | + | Сигнал на реле отключения выключателя |
| 31 | Срабатывание защит | Б.12 | + | + | + | Срабатывание защит на отключение |
| 32 | СО | Б.13 | + | + | + | Самопроизвольное отключение выключателя |
| 33 | Квитир. сигнал. | Б.14 | + | + | + | Квитирование сигнализации |
| 34 | Реле Авар. откл. 1 | Б.15 | + | + | + | Сигнал на реле аварийного отключения выключателя |
| 35 | Реле Авар. откл. 2 | Б.15 | + | + | + | Сигнал на реле аварийного отключения выключателя |
| 36 | Реле Вызов | Б.16 | + | + | - | Сигнал вызова |
| 37 | Вызов ТО сраб. | Б.16 | + | - | - | Причина срабатывания вызывной сигнализации |
| 38 | Вызов МТЗ сраб. | Б.16 | + | - | - | |
| 39 | Вызов МТЗ сраб.2ст. | Б.16 | + | - | - | |
| 40 | Вызов УМТЗ сраб. | Б.16 | + | - | - | |
| 41 | Вызов ДгЗ сраб. | Б.16 | + | - | - | |
| 42 | Вызов Откл. от УРОВ | Б.16 | + | - | - | |
| 43 | Вызов УРОВ сраб. | Б.16 | + | - | - | |
| 44 | Вызов ДгЗ неисправ. | Б.16 | + | - | - | |
| 45 | Вызов ЗОФ сраб. | Б.16 | + | - | - | |
| 46 | Вызов ТЗНП сраб. | Б.16 | + | - | - | |
| 47 | Вызов ЗМН сраб. | Б.16 | + | - | - | |
| 48 | Вызов ЗПН сраб. | Б.16 | + | - | - | |
| 49 | Вызов ЗВГ по U сраб. | Б.16 | + | - | - | |

Продолжение таблицы 9

| Наименование сигнала | Номер рисунка в приложении Б | Сигнал доступен для использования в | | | Функция сигнала | |
|----------------------|------------------------------|-------------------------------------|--------------------------|------------|-----------------|--|
| | | АСУ | таблице назначений блока | схемах ПМК | | |
| 50 | Вызов ЗВГ по I сраб. | Б.16 | + | - | - | Причина срабатывания вызывной сигнализации |
| 51 | Вызов СО | Б.16 | + | - | - | |
| 52 | Вызов Неиспр. выкл. | Б.16 | + | - | - | |
| 53 | Вызов SF6 блок. упр. | Б.16 | + | - | - | |
| 54 | Вызов Дверь РУ-0,4 | Б.16 | + | - | - | |
| 55 | Вызов Дверь РУ-6 | Б.16 | + | - | - | |
| 56 | Вызов Дверь РУ-ТР | Б.16 | + | - | - | |
| 57 | Вызов польз. 1 | Б.16 | + | - | - | |
| 58 | Вызов польз. 2 | Б.16 | + | - | - | |
| 59 | Неиспр. выкл. | Б.17 | + | + | + | Неисправность выключателя |
| 60 | Реле Отказ БМРЗ | Б.17 | + | + | + | Сигнал на реле Отказ БМРЗ |
| 61 | Пуск защит и автом. | - | + | - | - | Пуск защит и автоматики |

В соответствии с таблицей 9 сигналы на рисунках функциональных схем алгоритмов приложения Б дополнительно маркируются следующим образом: . Наличие символа А обозначает возможность использования сигнала в АСУ, Т - в таблице назначений блока, П - при создании схем ПМК.

3.2.7 Описание функциональных элементов, процесс создания функциональных схем, приведены в руководстве оператора "Программный комплекс "Конфигуратор - МТ". Руководство оператора".

4 Описание функций блока

4.1 Функции защиты

4.1.1 Токовая отсечка (ТО)

4.1.1.1 ТО выполняется с контролем трех фазных токов (в соответствии с рисунком Б.1¹⁾). Ступени ТО могут быть введены в действие программными ключами **S101** и **S102** для первой и второй ступени соответственно.

4.1.1.2 Для блокировки пуска ступеней ТО предусмотрены логические сигналы "ТО 1 блок." и "ТО 2 блок."

4.1.2 Максимальная токовая защита (МТЗ)

4.1.2.1 МТЗ выполнена двухступенчатой с контролем трех фазных токов (в соответствии с рисунком Б.2). МТЗ имеет независимую времятоковую характеристику. Ступени МТЗ могут быть введены в действие программными ключами **S103** и **S104** для первой и второй ступени соответственно.

4.1.2.2 Вторая ступень МТЗ может быть использована с действием на отключение и сигнализацию или с действием только на сигнализацию. Ввод действия второй ступени МТЗ на отключение производится программным ключом **S117**.

4.1.2.3 Для блокировки первой или второй ступени МТЗ предусмотрены логические сигналы "МТЗ 1 ст. блок." и "МТЗ 2 ст. блок." соответственно.

4.1.3 Ускорение МТЗ (УМТЗ), логическая защита шин (ЛЗШ)

4.1.3.1 УМТЗ предназначено для ускорения действия первой или второй (программный ключ **S116**) ступени МТЗ (при условии работы второй ступени на отключение) при включении выключателя и коротком замыкании в защищаемой зоне. УМТЗ может быть введено в действие программным ключом **S106**.

4.1.3.2 После исчезновения сигнала "РПО" в течение 1 с и при пуске МТЗ с выдержкой времени "УМТЗ Т" выдается сигнал на отключение выключателя в соответствии с рисунком Б.3.

4.1.3.3 При пуске первой ступени МТЗ выдается логический сигнал "Реле ЛЗШд".

4.1.4 Дуговая защита (ДгЗ)

4.1.4.1 Блок реализует функцию дуговой защиты в соответствии с рисунком Б.4. Дуговая защита выполняется с помощью назначаемого входного сигнала "ДгЗ". Дуговая защита может быть реализована с контролем тока (программный ключ **S130**). Срабатывание дуговой защиты действует на отключение выключателя.

4.1.4.2 Блок выполняет контроль исправности цепи ДгЗ. При длительном, более 2,5 с, наличии входного сигнала "ДгЗ" срабатывает вызывная сигнализация.

4.1.5 Токовая защита нулевой последовательности (ТЗНП)

4.1.5.1 ТЗНП вводится в действие программным ключом **S25** в соответствии с рисунком Б.5.

4.1.5.2 ТЗНП действует на отключение и сигнализацию или только на сигнализацию (программный ключ **S21**) с выдержкой времени "ТЗНП Т".

¹⁾ Функциональные схемы алгоритмов приведены в приложении Б (рисунки Б.1 - Б.17).

4.1.6 Защита от обрыва фазы и несимметрии нагрузки (ЗОФ)

4.1.6.1 ЗОФ выполнена с контролем тока обратной последовательности. Предусмотрена возможность работы с контролем отношения тока обратной последовательности к току прямой последовательности (программный ключ **S995**) (в соответствии с рисунком Б.6).

4.1.6.2 ЗОФ вводится в действие программным ключом **S41**.

4.1.6.3 ЗОФ действует на отключение и сигнализацию или только на сигнализацию (программный ключ **S40**) с выдержкой времени "ЗОФ Т".

4.1.7 Защита минимального напряжения (ЗМН)

4.1.7.1 ЗМН выполнена с контролем трех фазных напряжений и напряжения обратной последовательности (в соответствии с рисунком Б.7). Контроль фазных напряжений может быть введен программным ключом **S70**, контроль напряжения обратной последовательности вводится программным ключом **S73**.

4.1.7.2 ЗМН действует на отключение и сигнализацию или только на сигнализацию (программный ключ **S71**). Предусмотрена блокировка ЗМН при пуске первой ступени МТЗ или второй ступени ТО программным ключом **S72**.

4.1.7.3 ЗМН срабатывает только при включенном выключателе. ЗМН блокируется при отсутствии сигнала на дискретном входе "Блок. ЗМН".

4.1.8 Защита от повышения напряжения (ЗПН)

4.1.8.1 ЗПН выполнена с контролем трех фазных напряжений (в соответствии с рисунком Б.8). ЗПН может быть введена программным ключом **S720**.

4.1.8.2 ЗПН действует с выдержкой времени "ЗПН Т" на отключение и сигнализацию или только на сигнализацию (программный ключ **S722**).

4.1.9 Защита от высших гармоник (ЗВГ)

4.1.9.1 ЗВГ выполнена с контролем напряжений и токов высших гармоник (в соответствии с рисунком Б.9). ЗВГ может быть использована в следующих конфигурациях:

- с контролем напряжения высших гармоник;
- с контролем тока высших гармоник;
- комбинированная (с контролем напряжения и тока высших гармоник).

4.1.9.2 Выбор конфигурации ЗВГ производится программными ключами **S411** и **S412**.

4.1.9.3 Действие ЗВГ на отключение вводится программным ключом **S413**.

4.2 Функции автоматики и управления выключателем

4.2.1 Функции управления выключателем и другие функции автоматики

4.2.1.1 Описание функций управления выключателем, а также рекомендованная схема подключения блока к различным видам выключателей приведены в руководстве по эксплуатации ДИВГ.648228.014 РЭ. Алгоритмы отключения выключателя выполняются в соответствии с рисунками Б.11, Б.12.

4.2.1.2 Оперативное управление

4.2.1.2.1 Формирование команд оперативного управления выключателем выполняется в соответствии с рисунком Б.11. Отключение выключателя возможно только в одном режиме управления в один момент времени. Блок допускает два режима управления:

- местное управление (МУ);
- управление по сигналам АСУ.

4.2.1.2.2 Принцип организации режимов управления приведен в руководстве по эксплуатации ДИВГ.648228.014 РЭ.

4.2.1.2.3 Местное управление активируется/деактивируется нажатием кнопки "МУ" на пульте блока. Сигнализация местного управления осуществляется соответствующим светодиодом на пульте блока.

4.2.1.2.4 При местном управлении выключателем формирование команды отключения выключателя возможно только с пульта блока нажатием кнопки "ОТКЛ", команда по сигналам АСУ блокируется.

4.2.1.2.5 Управление по сигналам АСУ осуществляется при отсутствии местного управления. Для выполнения операции отключения предусмотрен сигнал "АСУ_Отключить".

4.2.1.3 Отключение выключателя

4.2.1.3.1 Алгоритм формирования команды управления - отключение приведён на рисунке Б.12. Отключение выключателя осуществляется замыканием выходных реле "Отключить 1" и "Отключить 2", контакты которых рекомендуется последовательно соединить с внешними промежуточными реле, управляющими электромагнитами отключения.

4.2.1.3.2 Реле "Отключить 1" и "Отключить 2" срабатывают с "подхватом". Возврат реле осуществляется при исчезновении сигнала на отключение и наличии в течение времени, определяемого уставкой "Откл. Т", сигнала на дискретном входе "РПО".

4.2.1.3.3 Блок обеспечивает обнаружение самопроизвольного отключения (СО) выключателя в соответствии с алгоритмом, приведенным на рисунке Б.13.

4.3 Функции сигнализации

4.3.1 Квитирование сигнализации производится с пульта блока нажатием кнопки "КВИТ", по назначаемому сигналу "Квитир. внеш." или подачей соответствующей команды по каналу от АСУ или ПЭВМ (в соответствии с рисунком Б.14).

4.3.2 В блоке предусмотрено формирование сигналов "Авар. откл. 1" и "Авар. откл. 2" (в соответствии с рисунком Б.15), логического сигнала "Реле Вызов" (в соответствии с рисунком Б.16), "Отказ БМРЗ" (в соответствии с рисунком Б.17).

4.3.3 В блоке предусмотрен вывод логического сигнала "Реле Вызов" при:

- срабатывании второй ступени МТЗ (программный ключ **S800**);
- срабатывании ТЗНП (программный ключ **S801**);
- срабатывании ЗОФ (программный ключ **S802**);
- срабатывании ЗВГ по напряжению (программный ключ **S803**);
- срабатывании ЗВГ по току (программный ключ **S804**);
- наличии назначаемого сигнала "SF6 блок. упр." (программный ключ **S805**);
- СО (программный ключ **S806**) или неисправности выключателя (программный ключ **S807**);
- наличии сигналов "Дверь РУ-0,4" (программный ключ **S808**), "Дверь РУ-6" (программный ключ **S809**) или "Дверь РУ-ТР" (программный ключ **S810**).

4.3.4 Блок осуществляет контроль цепей положения выключателя в соответствии с рисунком Б.17, при одинаковом сигнале на дискретных входах "РПО" и "РПВ" с выдержкой времени выдается сигнал неисправности цепей выключателя. При наличии двух электромагнитов отключения предусмотрен назначаемый сигнал "РПВ 2", ввод в действие осуществляется программным ключом **S416**.

4.3.5 Блок осуществляет контроль выполнения операции отключения. При длительном выполнении операции (более 0,25 с) или при появлении назначаемого сигнала "SF6 блок. упр." формируется сигнал неисправности выключателя.

4.4 Вспомогательные функции

4.4.1 Измерение параметров сети

4.4.1.1 Блок обеспечивает измерение или вычисление:

- действующих значений токов фаз I_A, I_B, I_C ;
- действующих значений фазных напряжений U_A, U_B, U_C ;
- угла между действующими значениями фазных напряжений $U_A \wedge U_B, U_B \wedge U_C, U_C \wedge U_A$;
- угла между действующими значениями фазных токов и напряжений $I_A \wedge U_A, I_B \wedge U_B, I_C \wedge U_C$;
- действующих значений напряжения и тока нулевой последовательности $3U_0, 3I_0$;
- действующего значения тока прямой и обратной последовательности I_1, I_2 ;
- действующего значения напряжения прямой и обратной последовательности U_1, U_2 ;
- отношения тока обратной к току прямой последовательности I_2/I_1 ;
- действующих значений напряжения и тока высших гармоник;
- активной (P), реактивной (Q) и полной (S) мощностей;
- $\cos \varphi$;
- частоты F.

4.4.1.2 Блок отображает действующие значения первой гармонической составляющей напряжений и токов.

4.4.1.3 Отображение активной P, реактивной Q и полной S мощностей на дисплее блока, в программном комплексе "Конфигуратор - МТ", в АСУ осуществляется в киловаттах (кВт), киловольт-амперах реактивных (квар) и киловольт-амперах (кВ·А) соответственно.

4.4.1.4 Для отображения параметров в первичных значениях необходимо задать коэффициенты трансформации трансформаторов тока и напряжения, диапазоны коэффициентов трансформации приведены в таблице 10.

Таблица 10 - Коэффициенты трансформации

| Наименование параметра | | Значение |
|------------------------|---|----------|
| 1 | Диапазон коэффициентов трансформации трансформаторов фазных токов | 1 - 1000 |
| 2 | Диапазон коэффициентов трансформации трансформаторов напряжения U_A, U_B, U_C | 1 - 1000 |
| 3 | Дискретность установки коэффициентов трансформации | 1 |

4.4.1.5 Измерение частоты производится при значениях одного из фазных напряжений U_A, U_B, U_C , превышающих 10 В (вторичное значение). При снижении напряжений ниже порога измерения частоты блок автоматически переходит на измерение частоты по каналам тока при значении тока I_A, I_B, I_C , превышающем 0,5 А (вторичное значение). При восстановлении значения одного из напряжений выше 10 В блок автоматически переходит на измерение частоты по каналам напряжения.

4.4.1.6 В блоке реализован набор дополнительных элементов, предназначенных для построения алгоритмов функций защит и автоматики в составе ПМК:

- набор пусковых органов с регулируемыми уставками;
- набор уставок по времени;
- набор программных ключей.

Описание дополнительных элементов приведено в приложении В.

4.4.1.7 Ресурс выключателя

4.4.1.7.1 В блоке реализована функция расчета остаточного ресурса выключателя.

4.4.1.7.2 Подробное описание функции приведено в руководстве по эксплуатации ДИВГ.648228.014 РЭ.

4.4.1.7.3 При каждом отключении выключателя блок автоматически рассчитывает остаточный ресурс выключателя в процентном отображении, где 100 % - это новый выключатель. Отображение текущего ресурса выключателя осуществляется на дисплее пульта во вкладке "Накопитель" или в программном комплексе "Конфигуратор - МТ" во вкладке "Накопитель".

4.4.2 Накопительная информация

4.4.2.1 Отображение накопительной информации происходит на ПЭВМ в программном комплексе "Конфигуратор - МТ" или на дисплее пульта блока.

Состав накопительной информации приведен в таблице 11.

4.4.2.2 На дисплее блока и в программном комплексе "Конфигуратор - МТ" во вкладке "Накопитель" подменю "Выключатель" приведены длительность последнего отключения выключателя (Тоткл, мс) и значение остаточного ресурса выключателя (Ресурс, %).

Таблица 11 - Накопительная информация

| Функция | Псевдоним накопителя в подменю "Счетчики" | Описание накопителя |
|---------|---|--|
| ТО | Сраб. ТО 1 | Количество срабатываний первой ступени ТО |
| | Пуск ТО 2 | Количество пусков второй ступени ТО |
| | Сраб. ТО 2 | Количество срабатываний второй ступени ТО |
| МТЗ | Пуск МТЗ 1 | Количество пусков первой ступени МТЗ |
| | Сраб. МТЗ 1 | Количество срабатываний первой ступени МТЗ |
| | Пуск МТЗ 2 | Количество пусков второй ступени МТЗ |
| | Сраб. МТЗ 2 | Количество срабатываний второй ступени МТЗ |
| | Откл. по МТЗ 2 | Количество отключений по второй ступени МТЗ |
| | Сраб. УМТЗ | Количество срабатываний ускоренной первой ступени МТЗ |
| ТЗНП | Пуск ТЗНП | Количество пусков ТЗНП |
| | Сраб. ТЗНП | Количество срабатываний ТЗНП |
| | Откл. по ТЗНП | Количество отключений по ТЗНП |
| ЗОФ | Пуск ЗОФ | Количество пусков ЗОФ |
| | Сраб. ЗОФ | Количество срабатываний ЗОФ |
| | Откл. по ЗОФ | Количество отключений по ЗОФ |
| ЗМН | Пуск ЗМН | Количество пусков ЗМН |
| | Сраб. ЗМН | Количество срабатываний ЗМН |
| | Откл. по ЗМН | Количество отключений по ЗМН |
| ЗПН | Пуск ЗПН | Количество пусков ЗПН |
| | Сраб. ЗПН | Количество срабатываний ЗПН |
| | Откл. по ЗПН | Количество отключений по ЗПН |
| ЗВГ | Пуск ЗВГ по U | Количество пусков ЗВГ по U |
| | Пуск ЗВГ по I | Количество пусков ЗВГ по I |
| | Сраб. ЗВГ по U | Количество срабатываний ЗВГ по напряжению |
| | Сраб. ЗВГ по I | Количество срабатываний ЗВГ по току |
| | Откл. по ЗВГ | Количество отключений по ЗВГ |
| УРОВ | Сраб. УРОВ | Количество срабатываний УРОВ |
| - | Кол-во откл. | Суммарное количество отключений выключателя |
| | Моточасы блока | Количество часов, которое блок находился в работе после установки БФПО |

4.4.3 Самодиагностика блока

4.4.3.1 В блоке обеспечивается оперативный контроль работоспособности (самодиагностика) в течение всего времени работы.

4.4.3.2 Результаты самодиагностики блока, в соответствии с таблицей 12, отображаются на дисплее блока, в программном комплексе "Конфигуратор - МТ".

Таблица 12 - Результаты самодиагностики

| Наименование параметра самодиагностики | Описание параметра | |
|--|--------------------|--|
| 1 | Отказ БМРЗ | Отказ блока |
| 2 | Отказ ПМК | Отказ программного модуля конфигурации |
| 3 | Неисправность МТ | Неисправность модуля трансформаторов |
| 4 | Ошибка RTC | Ошибка часов реального времени |
| 5 | Ошибка 01 | Ошибка функционирования, код 01 |
| 6 | Ошибка 08 | Ошибка функционирования, код 08 |
| 7 | Ошибка 10 | Ошибка функционирования, код 10 |

4.4.4 Осциллографирование аварийных событий

4.4.4.1 В состав осциллограммы в БФПО входят шесть аналоговых и 29 дискретных сигналов. Состав сигналов приведен в таблице 13 и не подлежит изменению.

4.4.4.2 Блок допускает возможность дополнительного осциллографирования 165 логических сигналов. Осциллографирование сигналов назначается при помощи программного комплекса "Конфигуратор - МТ".

Для осциллографирования доступны:

- дискретные входы и логические входы из таблицы 8;
- логические выходы из таблицы 9, доступные для использования в таблице назначений;
- логические сигналы, созданные пользователем;
- кнопки на пульте блока.

Таблица 13 - Состав сигналов осциллограммы

| Псевдоним сигнала в программном комплексе "Конфигуратор - МТ" | Описание | |
|---|------------------------|----------------------------------|
| 1 | I _A | Ток фазы А |
| 2 | I _B | Ток фазы В |
| 3 | I _C | Ток фазы С |
| 4 | U _A | Фазное напряжение U _A |
| 5 | U _B | Фазное напряжение U _B |
| 6 | U _C | Фазное напряжение U _C |
| 7 | [Я1] РПО | Дискретный вход (3/1, 3/2) |
| 8 | [Я2] РПВ | Дискретный вход (3/3, 3/2) |
| 9 | [Я3] ОУ Отключить | Дискретный вход (3/5, 3/6) |
| 10 | [Я4] Резерв 1 | Дискретный вход (3/7, 3/6) |
| 11 | [Я5] Дверь РУ-0,4 | Дискретный вход (3/9, 3/10) |
| 12 | [Я6] Дверь РУ-6 | Дискретный вход (3/11, 3/10) |
| 13 | [Я7] Дверь РУ-ТР | Дискретный вход (3/12, 3/10) |
| 14 | [Я8] УРОВ _п | Дискретный вход (3/14, 3/15) |
| 15 | [Я9] Блок. ЗМН | Дискретный вход (3/17, 3/18) |
| 16 | [Я10] Резерв 2 | Дискретный вход (3/20, 3/21) |

Продолжение таблицы 13

| Псевдоним сигнала в программном комплексе "Конфигуратор - МТ" | | Описание |
|---|--------------------|---|
| 17 | ТО | Срабатывание токовой отсечки |
| 18 | ТО 2 пуск | Пуск токовой отсечки с выдержкой времени |
| 19 | МТЗ пуск 1 ст. | Пуск первой ступени МТЗ |
| 20 | МТЗ пуск 2 ст. | Пуск второй ступени МТЗ |
| 21 | УМТЗ пуск | Пуск УМТЗ |
| 22 | ДгЗ сраб. | Срабатывание ДгЗ |
| 23 | ТЗНП пуск | Пуск ТЗНП |
| 24 | ЗОФ пуск | Пуск ЗОФ |
| 25 | ЗМН пуск | Пуск ЗМН |
| 26 | ЗПН пуск | Пуск ЗПН |
| 27 | ЗВГ по U пуск | Пуск ЗВГ по напряжению |
| 28 | ЗВГ по I пуск | Пуск ЗВГ по току |
| 29 | УРОВ сраб. | Срабатывание УРОВ |
| 30 | Опер. откл. | Команда оперативного отключения выключателя |
| 31 | Реле Отключить | Дискретный выход (4/1, 4/2) |
| 32 | Реле Авар. откл. 1 | Дискретный выход (4/5, 4/6) |
| 33 | Реле Авар. откл. 2 | Дискретный выход (4/9, 4/10) |
| 34 | Неиспр. выкл. | Неисправность выключателя |
| 35 | Реле Отказ БМРЗ | Дискретный выход (4/7, 4/6) |

4.4.5 Функции светодиодов

4.4.5.1 Блок содержит 10 ("1" - "10") светодиодов на лицевой панели, функции которых могут быть программно назначены пользователем с помощью программного комплекса "Конфигуратор - МТ". Сигналы, которые можно вывести на светодиоды:

- все дискретные входы и выходы;
- все команды, поступающие из АСУ;
- любой внутренний логический сигнал из алгоритмов.

4.4.5.2 В таблице 14 приведена установка функций светодиодов в БФПО.

Таблица 14 - Заводская установка функций светодиодов

| Номер светодиода | Подключенный сигнал | Причина срабатывания светодиода |
|---|---------------------|---|
| 1 | ТО | Загорается при срабатывании ТО |
| 2 | МТЗ | Загорается при срабатывании МТЗ |
| 3 | УМТЗ сраб. | Загорается при срабатывании ускоренной МТЗ |
| 4 | ДгЗ сраб. | Загорается при срабатывании ДгЗ |
| 5 | ТЗНП сраб. | Загорается при срабатывании ТЗНП |
| 6 | ЗОФ сраб. | Загорается при срабатывании ЗОФ |
| 7 | ЗМН сраб. | Загорается при срабатывании ЗМН |
| 8 | ЗПН сраб. | Загорается при срабатывании ЗПН |
| 9 | ЗВГ по U сраб. | Загорается при срабатывании ЗВГ по напряжению |
| 10 | ЗВГ по I сраб. | Загорается при срабатывании ЗВГ по току |
| Примечание - Выключение сработавших светодиодов производится квитированием (при условии пропадания причины, вызвавшей включение). | | |

Приложение А

(обязательное)

Схема электрическая подключения



Рисунок А.1 - Схема электрическая подключения

Приложение Б

(обязательное)

Алгоритмы функций защит, автоматики и управления

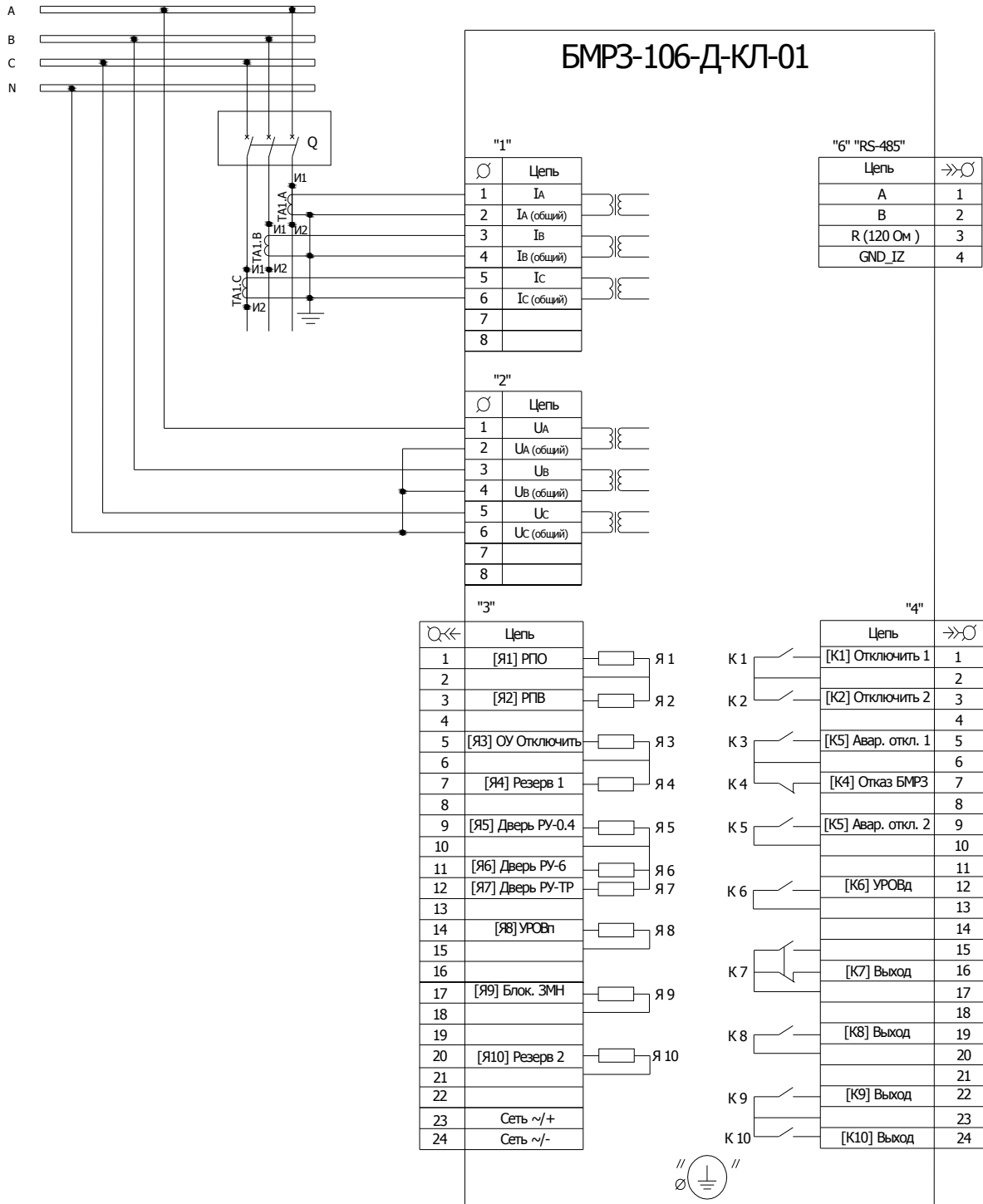
В таблице Б.1 указана информация для упрощения работы с функциональными схемами, приведенными на рисунках Б.1 - Б.17.

Таблица Б.1- Программные ключи

| Функция | | Номер рисунка | Обозначение ключа |
|------------------|---|---------------|-------------------|
| ТО | ТО первая ступень введена / выведена | Б.1 | S101 |
| | ТО вторая ступень введена / выведена | Б.1 | S102 |
| МТЗ | МТЗ первая ступень введена / выведена | Б.2 | S103 |
| | МТЗ вторая ступень введена / выведена | Б.2 | S104 |
| | МТЗ вторая ступень на отключение выведена / введена | Б.2, Б.3 | S117 |
| УМТЗ | Ускорение МТЗ введено / выведено | Б.3 | S106 |
| | Вторая ступень МТЗ на ускорение введена / выведена | Б.3 | S116 |
| ДгЗ | Дуговая защита с контролем тока введена / выведена | Б.4 | S130 |
| ОЗЗ | ТЗНП на отключение / на сигнализацию | Б.5 | S21 |
| | ТЗНП введена / выведена | Б.5 | S25 |
| ЗОФ | ЗОФ введена / выведена | Б.6 | S41 |
| | ЗОФ на отключение / на сигнализацию | Б.6 | S40 |
| | ЗОФ по I2/I1 введена / выведена | Б.6 | S995 |
| ЗМН | ЗМН по напряжению U введена / выведена | Б.7 | S70 |
| | ЗМН по напряжению U ₂ введена / выведена | Б.7 | S73 |
| | Блокировка ЗМН по пуску ТО 2 или МТЗ 1 ст. введена / выведена | Б.7 | S72 |
| | ЗМН на отключение введена / выведена | Б.7 | S71 |
| ЗПН | ЗПН введена / выведена | Б.8 | S720 |
| | ЗПН на отключение введена / выведена | Б.8 | S722 |
| ЗВГ | ЗВГ по напряжению введена / выведена | Б.9 | S411 |
| | ЗВГ по току введена / выведена | Б.9 | S412 |
| | ЗВГ на отключение введена / выведена | Б.9 | S413 |
| УРОВ | УРОВ введено / выведено | Б.10 | S44 |
| | Ускорение УРОВ по сигналу "SF6 блок. упр." введено / выведено | Б.10 | S451 |
| Диагностика | Сигнал "РПВ 2" введен / выведен | Б.17 | S416 |
| Настройка вызова | МТЗ вторая ступень на вызов выведена / введена | Б.16 | S800 |
| | ТЗНП на вызов выведена / введена | Б.16 | S801 |
| | ЗОФ на вызов выведена / введена | Б.16 | S802 |
| | ЗВГ по напряжению на вызов выведена / введена | Б.16 | S803 |

Продолжение таблицы Б.1

| Функция | | Номер рисунка | Обозначение ключа |
|------------------|---|---------------|-------------------|
| Настройка вызова | ЗВГ по току на вызов выведена / введена | Б.16 | S804 |
| | Сигнал "SF6 блок. упр." на вызов выведен / введен | Б.16 | S805 |
| | СО на вызов выведено / введено | Б.16 | S806 |
| | Неисправность выключателя на вызов выведена / введена | Б.16 | S807 |
| | Сигнал "Дверь РУ-0,4" на вызов выведен / введен | Б.16 | S808 |
| | Сигнал "Дверь РУ-6" на вызов выведен / введен | Б.16 | S809 |
| | Сигнал "Дверь РУ-ТР" на вызов выведен / введен | Б.16 | S810 |

На рисунках Б.1 - Б.17 принято следующее обозначение:

- для входных аналоговых сигналов X/Y, где X - маркировка соединителя, Y - номер контакта (например, 1/1, 2/1);

- для входных и выходных дискретных сигналов X/YУ, где X - маркировка соединителя, YУ - номер контакта (например, 3/1, 4/2).



Рисунок Б.1 - Функциональная схема алгоритма токовой отсечки



Рисунок Б.2 - Функциональная схема алгоритма максимальной токовой защиты

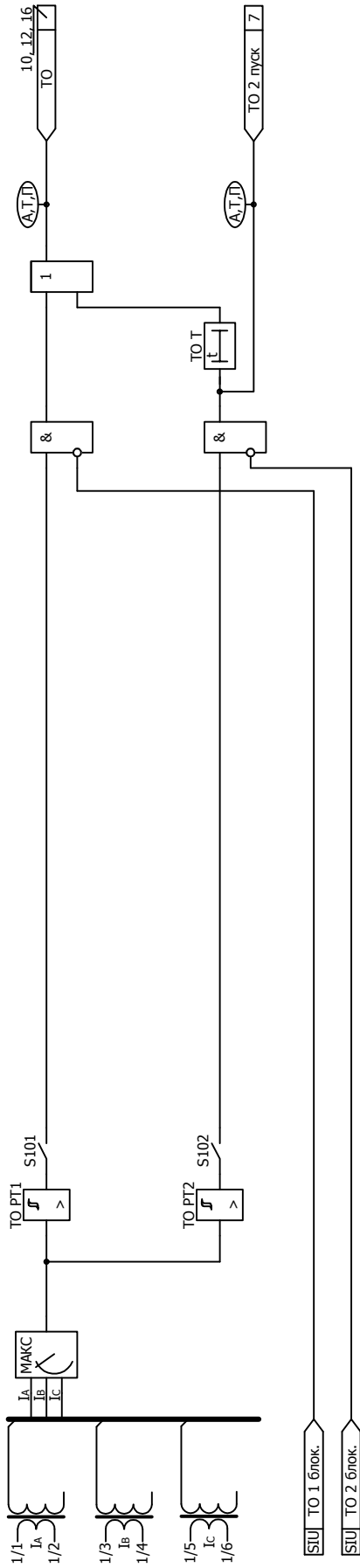

Рисунок Б.3 - Функциональная схема алгоритма ускорения МТЗ, ЛЗШ

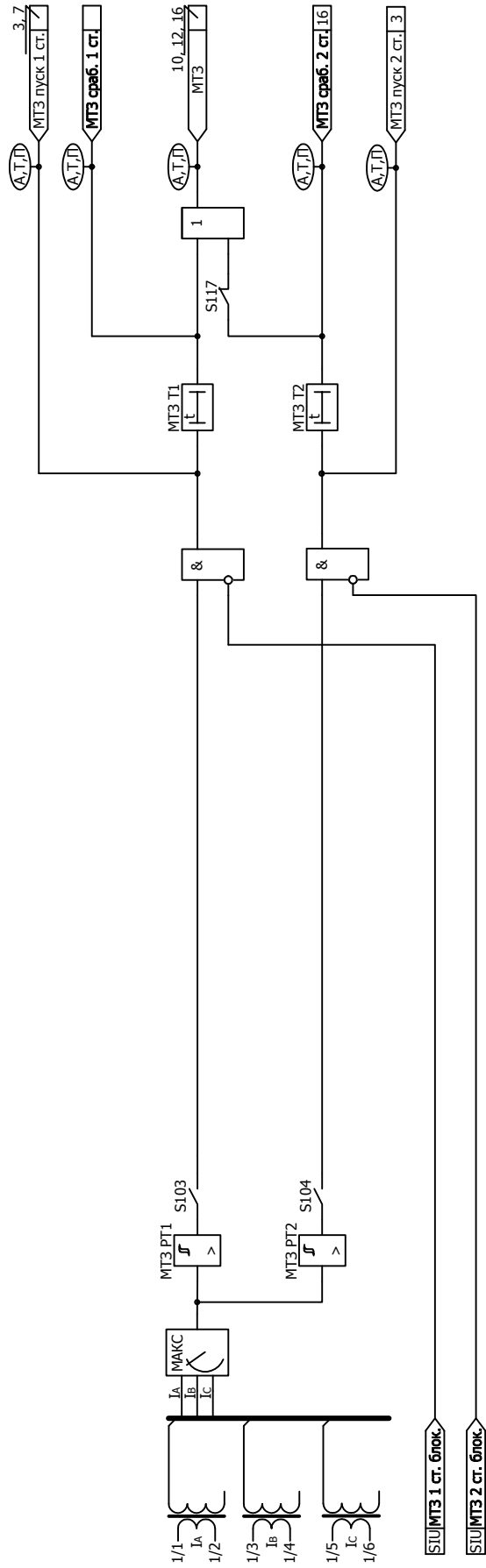

Рисунок Б.4 - Функциональная схема алгоритма дуговой защиты

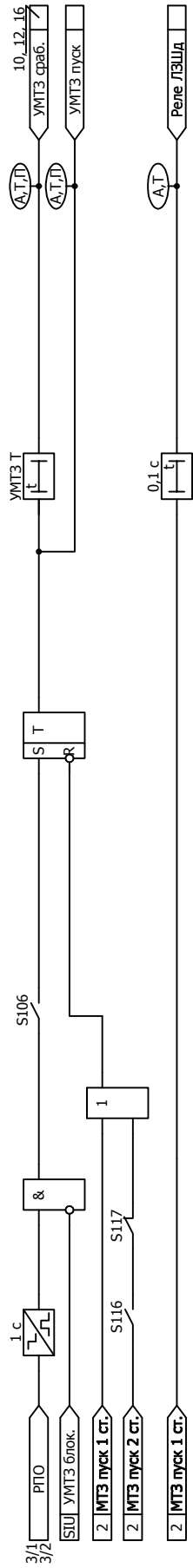

Рисунок Б.5 - Функциональная схема алгоритма токовой защиты нулевой последовательности

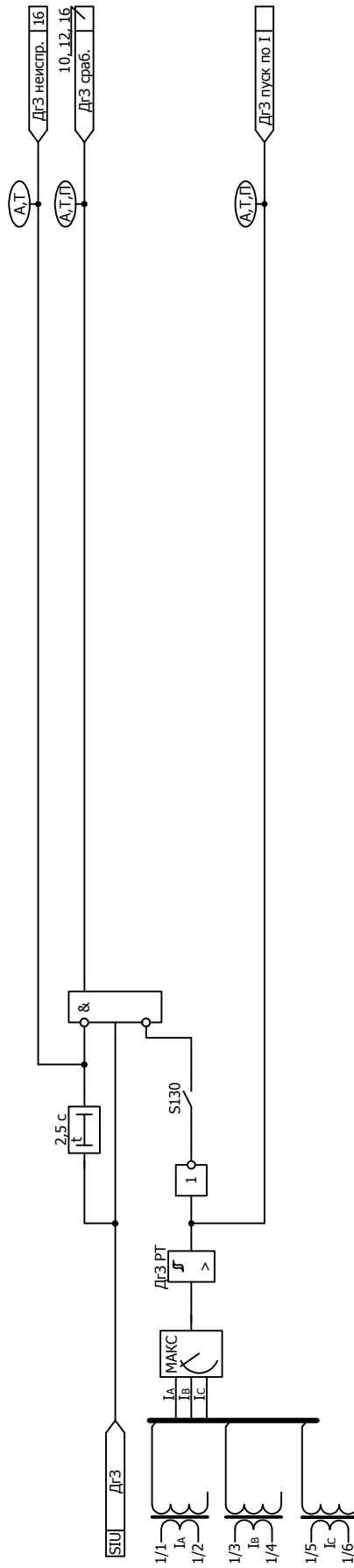

Рисунок Б.6 - Функциональная схема алгоритма защиты от обрыва фазы и несимметрии нагрузки

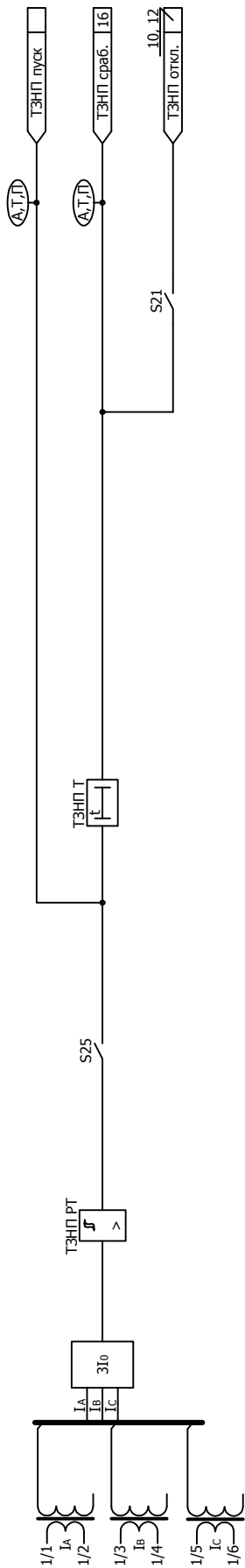

Рисунок Б.7 - Функциональная схема алгоритма защиты минимального напряжения

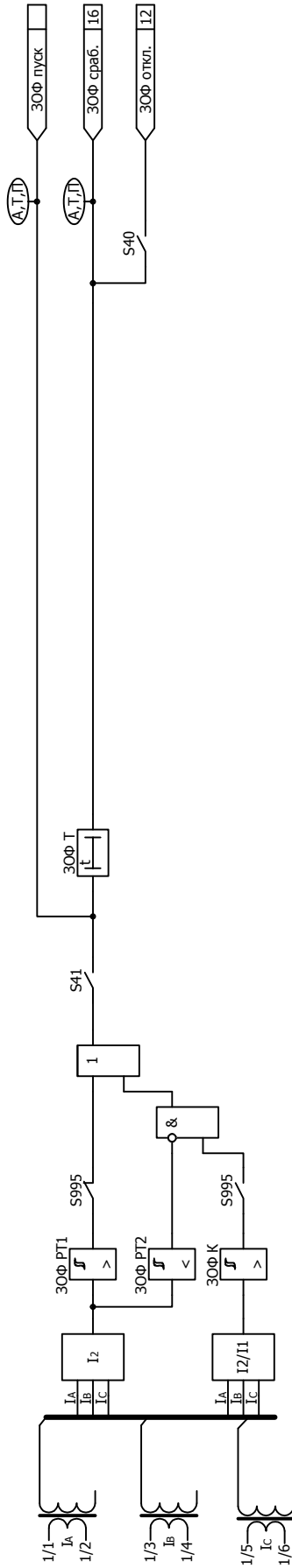

Рисунок Б.8 - Функциональная схема алгоритма защиты от повышения напряжения

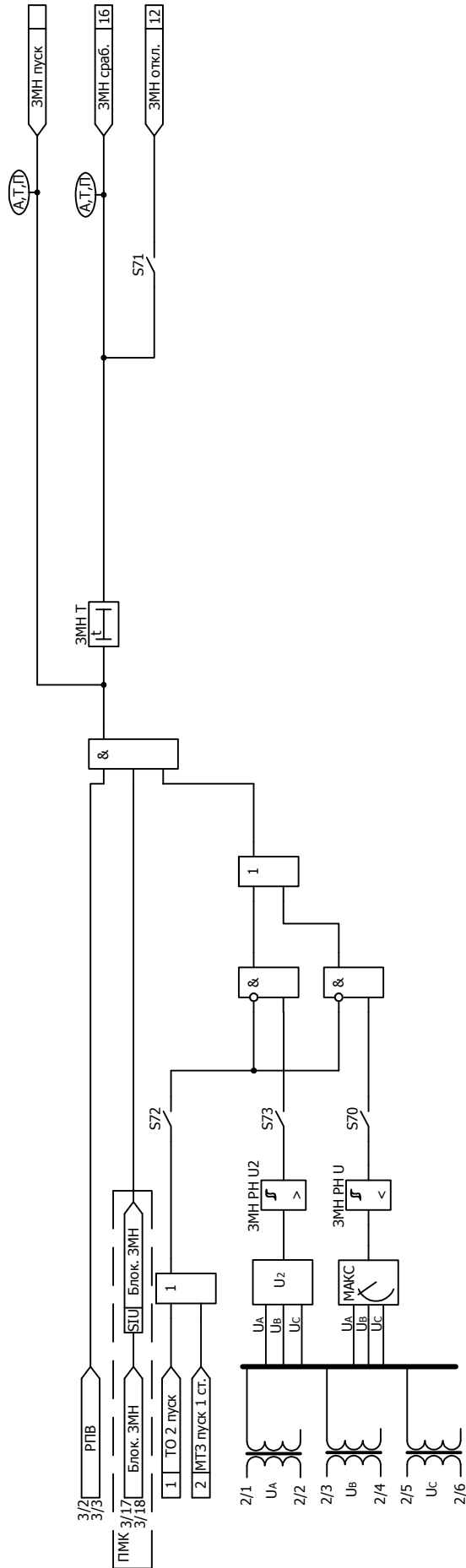

Рисунок Б.9 - Функциональная схема алгоритма защиты от высших гармоник

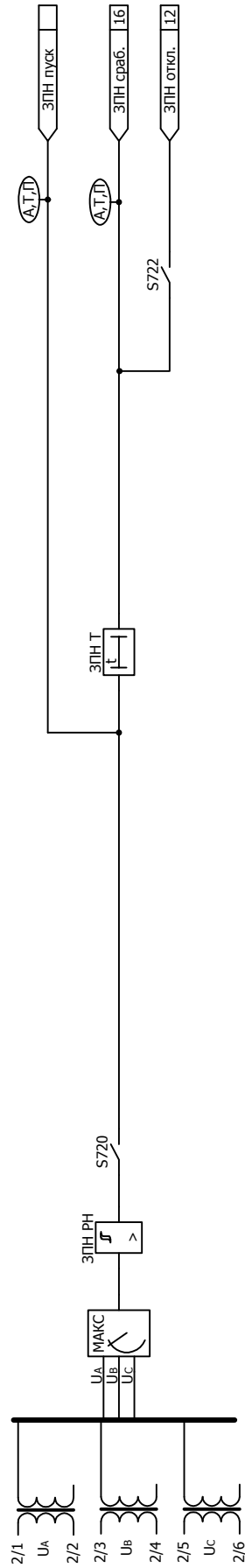

Рисунок Б.10 - Функциональная схема алгоритма резервирования при отказе выключателя

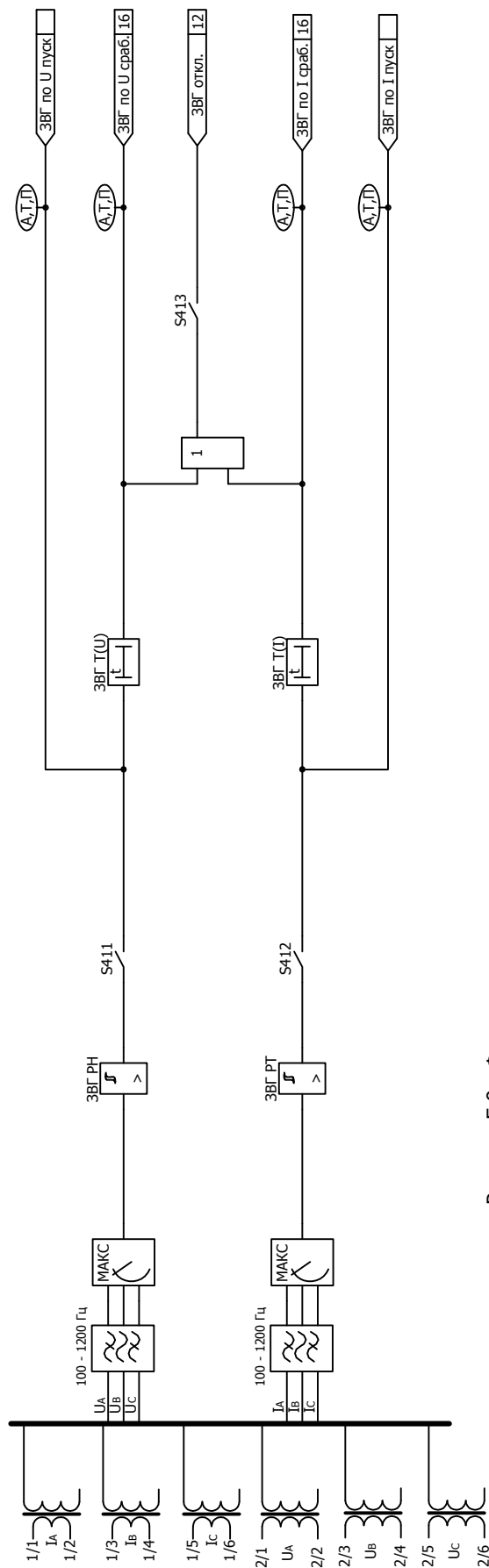

Рисунок Б.11 - Функциональная схема алгоритма формирования команд оперативного управления выключателем

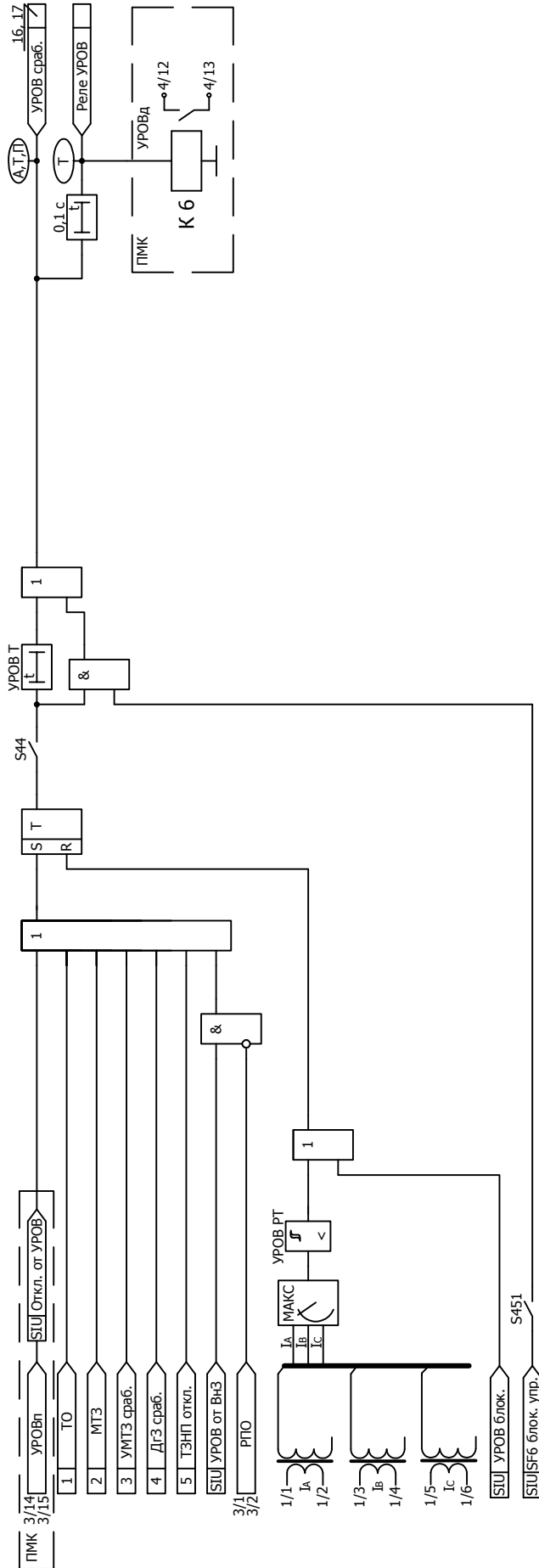

Рисунок Б.12 - Функциональная схема алгоритма управления выключателем - отключение

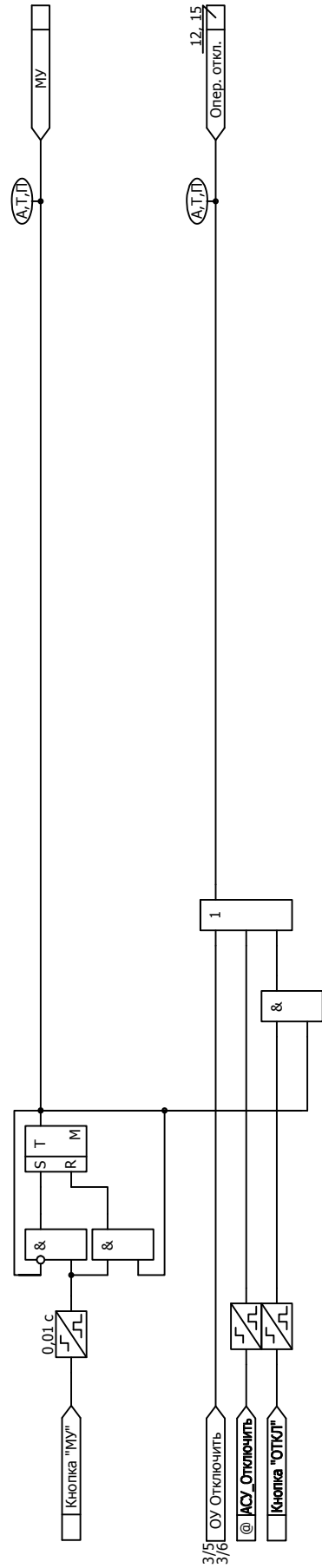

Рисунок Б.13 - Функциональная схема алгоритма обнаружения самопроизвольного отключения выключателя

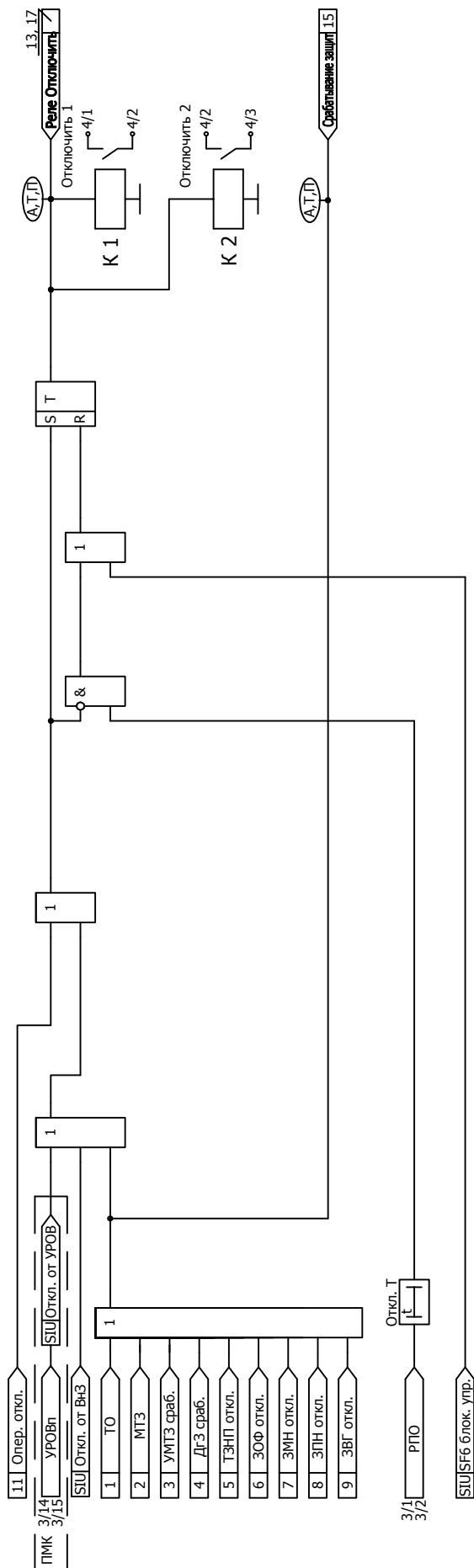

Рисунок Б.14 - Функциональная схема алгоритма квитирования

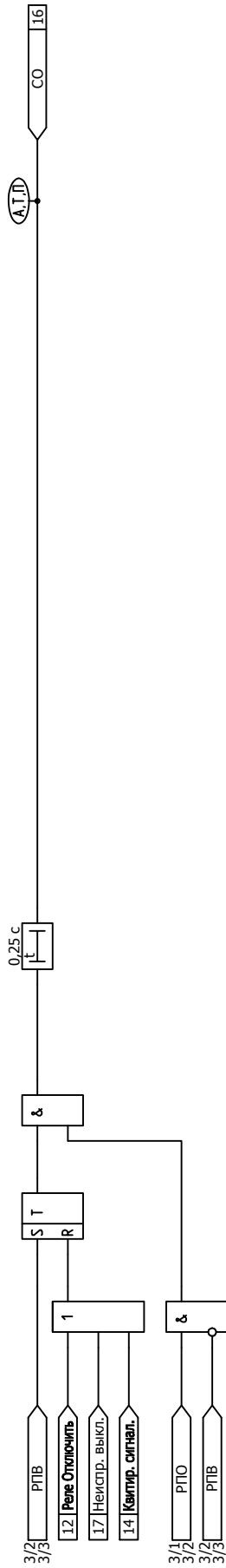

Рисунок Б.15 - Функциональная схема алгоритма сигнализации

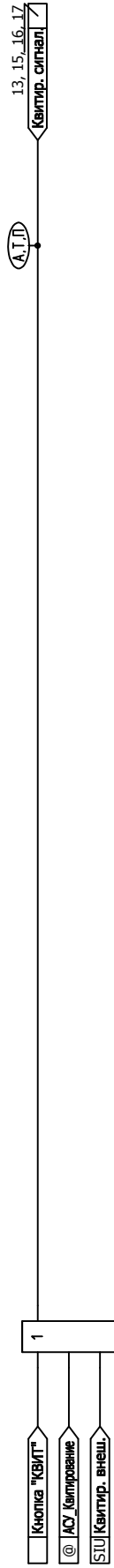

Рисунок Б.16 - Функциональная схема алгоритма вызова

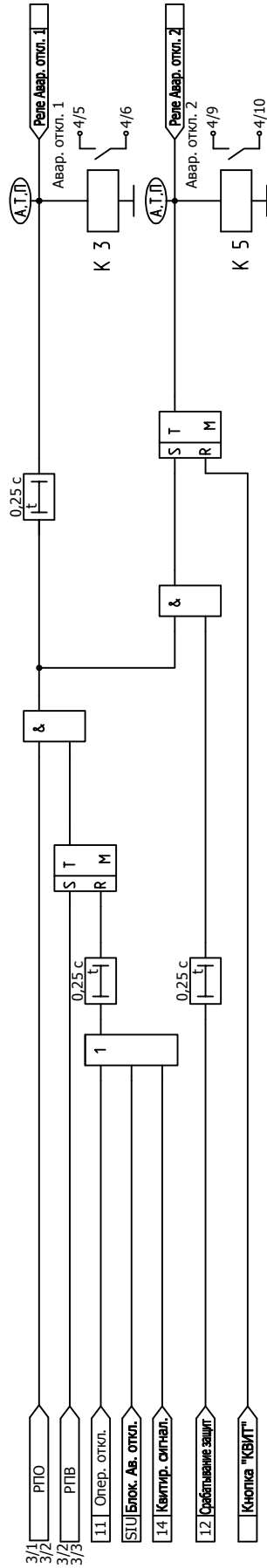

Рисунок Б.17 - Функциональная схема алгоритма диагностики

Приложение В

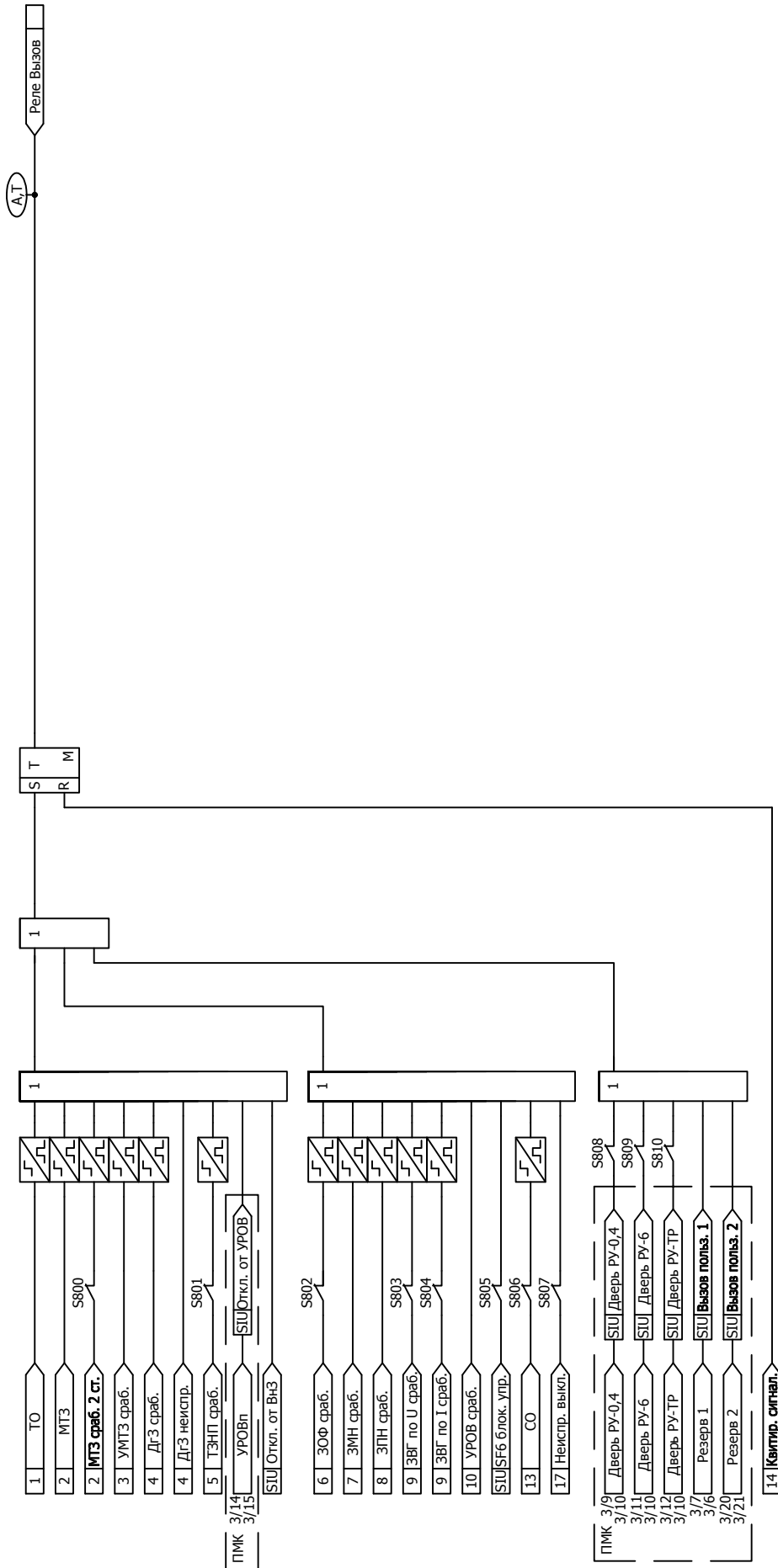
(обязательное)

Дополнительные элементы схем ПМК

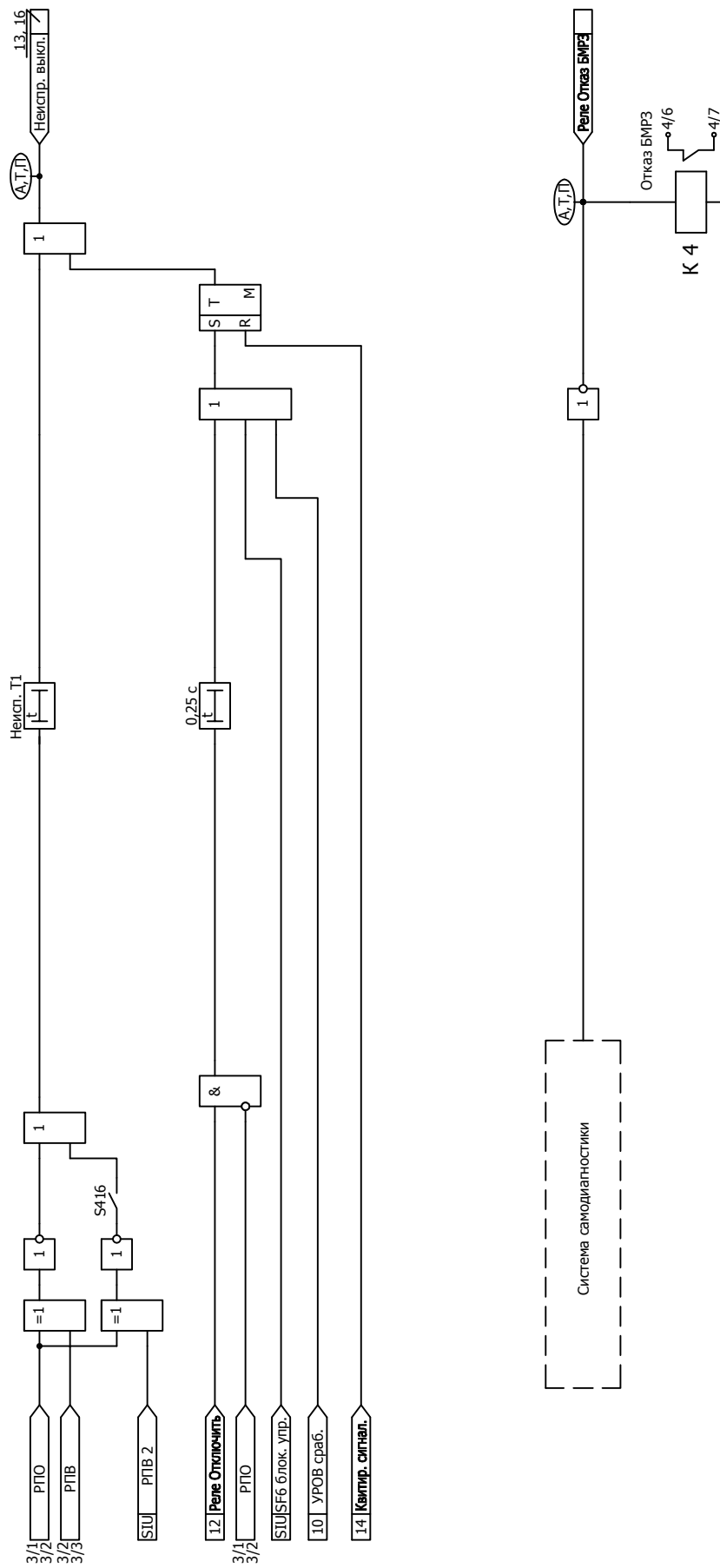
В.1 В блоке реализован набор дополнительных элементов, предназначенных для построения функций защит и автоматики в составе ПМК.

В.2 Дополнительные пусковые органы

В.2.1 В блоке реализован набор дополнительных пусковых органов (в соответствии с рисунком В.1).

В.2.2 Сигналы срабатывания дополнительных пусковых органов функциональных схем БФПО (в соответствии с рисунком В.1), доступные для использования при создании схем ПМК, в таблице назначений блока, а также для передачи в АСУ, приведены в таблице В.1.

Таблица В.1 - Дополнительные пусковые органы

| | Наименование сигнала | Сигнал доступен для использования в | | | Функция сигнала |
|----|----------------------|-------------------------------------|--------------------------|------------|--|
| | | АСУ | таблице назначений блока | схемах ПМК | |
| 1 | ПО МАКС РТ1 | + | + | + | Сигналы срабатывания дополнительных пусковых органов |
| 2 | ПО МАКС РТ2 | + | + | + | |
| 3 | ПО МИН РТ | + | + | + | |
| 4 | ПО МАКС РТ 12 | + | + | + | |
| 5 | ПО МАКС РТ 3Ю | + | + | + | |
| 6 | ПО МАКС РН | + | + | + | |
| 7 | ПО МИН РН1 | + | + | + | |
| 8 | ПО МИН РН2 | + | + | + | |
| 9 | ПО МАКС РН U2 | + | + | + | |
| 10 | ПО МАКС РН 3U0 | + | + | + | |

В.2.3 Параметры уставок дополнительных пусковых органов приведены в таблице В.2.

В.2.4 Параметры уставок приведены во вторичных значениях.

В.2.5 Уставки дополнительных пусковых органов могут быть использованы для передачи в АСУ.



Рисунок В.1 - Функциональная схема алгоритма дополнительных пусковых органов

Таблица В.2 - Уставки защит и автоматики

| Уставка | | Заводская установка | Диапазон | Дискретность | Коэффициент возврата |
|---------|-------------|---------------------|---------------------|--------------|----------------------|
| 1 | РТ1 МАКС | 1,00 А | От 0,10 до 100,00 А | 0,01 А | 0,95 - 0,98 |
| 2 | РТ2 МАКС | | | | |
| 3 | РТ МИН | 0,10 А | От 0,10 до 5,00 А | | 1,03 - 1,07 |
| 4 | РТ I2 МАКС | 1,00 А | От 0,10 до 100,00 А | | 0,95 - 0,98 |
| 5 | РТ 3I0 МАКС | | От 0,10 до 100,00 А | | |
| 6 | РН МАКС | 95 В | От 2 до 260 В | 1 В | 1,03 - 1,07 |
| 7 | РН1 МИН | 20 В | | | |
| 8 | РН2 МИН | 5 В | | | От 5 до 20 В |
| 9 | РН U2 МАКС | | | | |
| 10 | РН 3U0 МАКС | | | | |

В.3 Дополнительные уставки по времени

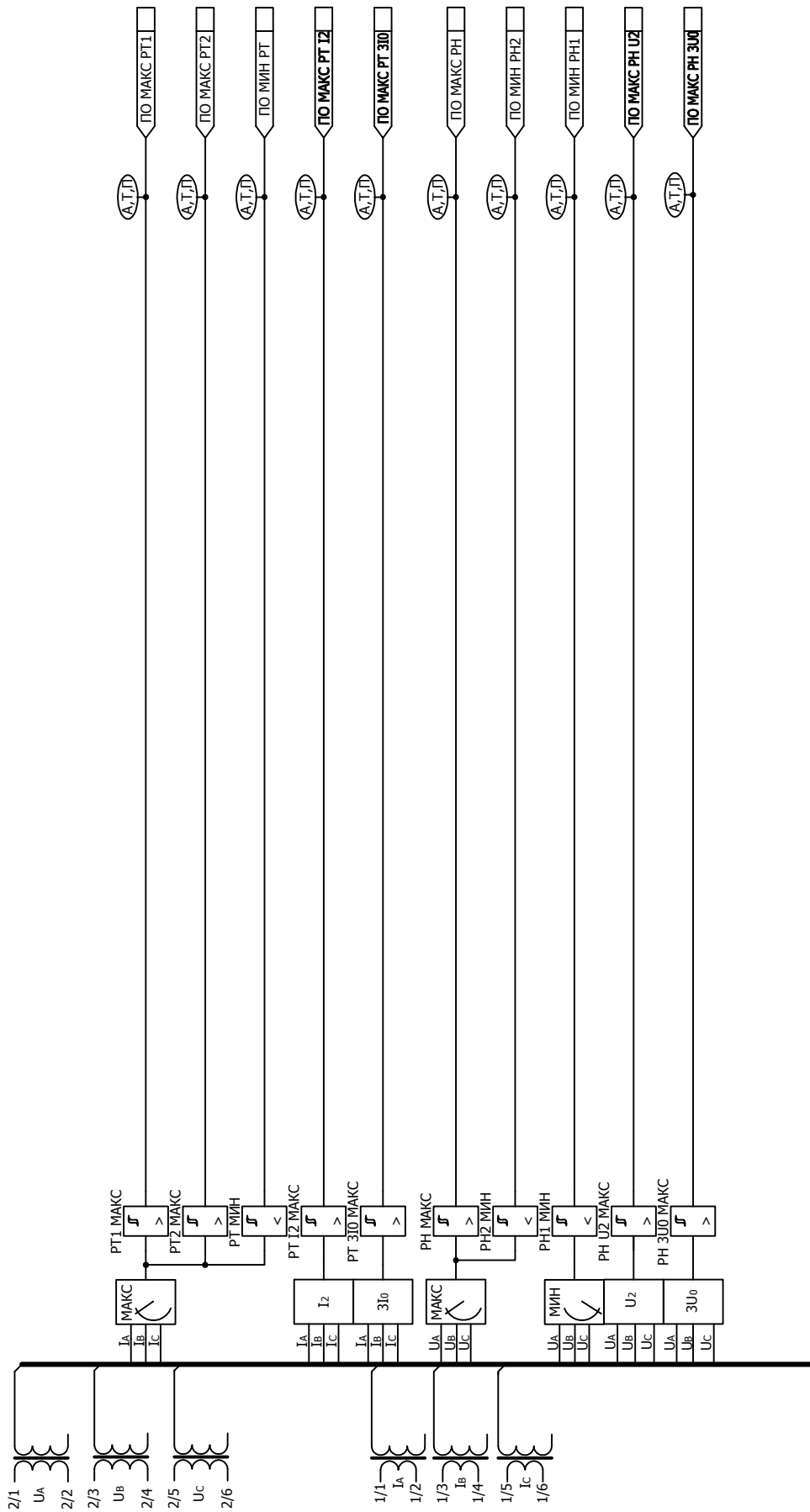
В.3.1 Параметры дополнительных уставок по времени приведены в таблице В.3.

В.3.2 Дополнительные уставки по времени могут быть использованы для передачи в АСУ.

Таблица В.3 - Уставки по времени

| Уставка | Заводская установка | Диапазон | Дискретность |
|---------|---------------------|---------------------|--------------|
| 1 | ТА01 | От 0,00 до 600,00 с | 0,01 с |
| 2 | ТА02 | | |
| 3 | ТА03 | | |
| 4 | ТА04 | | |
| 5 | ТА05 | | |
| 6 | ТА06 | | |
| 7 | ТА07 | | |
| 8 | ТА08 | | |
| 9 | ТА09 | | |
| 10 | ТА10 | | |

В.4 Дополнительные программные ключи

В.4.1 Дополнительные программные ключи приведены в таблице В.4.

В.4.2 Дополнительные программные ключи могут быть использованы для передачи в АСУ.

Таблица В.4 - Программные ключи

| Функция | Обозначение ключа | |
|---------|------------------------|------|
| 1 | Дополнительный ключ 01 | SA01 |
| 2 | Дополнительный ключ 02 | SA02 |
| 3 | Дополнительный ключ 03 | SA03 |
| 4 | Дополнительный ключ 04 | SA04 |
| 5 | Дополнительный ключ 05 | SA05 |
| 6 | Дополнительный ключ 06 | SA06 |
| 7 | Дополнительный ключ 07 | SA07 |
| 8 | Дополнительный ключ 08 | SA08 |
| 9 | Дополнительный ключ 09 | SA09 |
| 10 | Дополнительный ключ 10 | SA10 |

Приложение Г
(обязательное)
Адресация параметров в АСУ

Г.1 Протоколы информационного обмена согласно ГОСТ Р МЭК 60870-5-101-2006 и ГОСТ Р МЭК 60870-5-104-2004

Г.1.1 Перечень параметров, доступных для передачи в АСУ по протоколам информационного обмена согласно ГОСТ Р МЭК 60870-5-101-2006 и ГОСТ Р МЭК 60870-5-104-2004, а также порядок адресации этих параметров приведены в таблице Г.1.

Настройка протоколов информационного обмена осуществляется в программном комплексе "Конфигуратор - МТ".

Г.1.2 Описание возможностей блока при подключении к АСУ содержится в п. 1.6.12 руководства по эксплуатации ДИВГ.648228.014 РЭ.

Таблица Г.1 - Адресация параметров в протоколах информационного обмена согласно ГОСТ Р МЭК 60870-5-101-2006 и ГОСТ Р МЭК 60870-5-104-2004

| Наименование группы параметров в программном комплексе "Конфигуратор - МТ" | Диапазон доступных адресов ¹⁾ | Параметры для передачи |
|--|--|--|
| Входные дискретные сигналы | 1 - 127 | Все дискретные входы из таблицы 3 |
| Двухэлементная информация | 129 - 255 | Все дискретные входы из таблицы 3 |
| | | Выходные сигналы функциональных схем БФПО, приведенные в таблице 9 |
| | | Выходные сигналы функциональных схем ПМК |
| Выходные дискретные сигналы | 257 - 383 | Все дискретные выходы из таблицы 4 |
| Служебные дискретные сигналы | 385 - 511 | Все дискретные входы из таблицы 3 |
| | | Выходные сигналы функциональных схем БФПО, приведенные в таблице 9 |
| | | Выходные сигналы функциональных схем ПМК |
| Входные аналоговые сигналы ²⁾ | 513 - 639 | Все параметры из п. 4.4.1.1 |
| Расчётные аналоговые сигналы ²⁾ | 641 - 767 | Все параметры из п. 4.4.1.1 |
| Одиночные события релейной защиты | 769 - 895 | Выходные сигналы функциональных схем БФПО, приведенные в таблице 9 |
| | | Выходные сигналы функциональных схем ПМК |
| Накопительная информация | 897 - 1023 | Все параметры из таблицы 11 |
| Самодиагностика блока | 1153 - 1279 | Все параметры из таблицы 12 |
| Телеуправление | 1281 - 1407 | Все входные сигналы АСУ из таблицы 7 |
| | | |

Продолжение таблицы Г.1

| Наименование группы параметров в программном комплексе "Конфигуратор - МТ" | Диапазон доступных адресов ¹⁾ | Параметры для передачи |
|---|--|--|
| Уставки аналоговые | 1409 - 1535 | Все уставки из таблицы 5, за исключением целочисленных |
| Уставки временные | 1537 - 1663 | Все уставки из таблицы 6 |
| Уставки ключи | 1665 - 1791 | Все программные ключи из таблицы Б.1 |
| Уставки целочисленные | 1793 - 1919 | Целочисленные уставки из таблицы 5 |
| Уставки коэффициенты трансформации ³⁾ | 1921 | Коэффициент трансформации трансформатора тока (вход I _A) |
| | 1922 | Коэффициент трансформации трансформатора тока (вход I _B) |
| | 1923 | Коэффициент трансформации трансформатора тока (вход I _C) |
| | 1924 | Коэффициент трансформации трансформатора напряжения (вход U _A) |
| | 1925 | Коэффициент трансформации трансформатора напряжения (вход U _B) |
| | 1926 | Коэффициент трансформации трансформатора напряжения (вход U _C) |
| Работа устройств защиты | 2179 | Выходной сигнал "Срабатывание защит" ⁴⁾ |
| <p>¹⁾ Адресация внутри группы должна начинаться с минимально возможного адреса и не должна содержать пустых мест. Порядок следования параметров в группе произвольный.</p> <p>²⁾ Могут передаваться как первичные, так и вторичные значения величин.</p> <p>³⁾ Коэффициенты трансформации имеют фиксированную заводскую адресацию и обязательны для передачи в АСУ.</p> <p>⁴⁾ Приложение Б, рисунок Б.12.</p> <p>Примечание - Дополнительно для передачи могут быть использованы все параметры из приложения В.</p> | | |

Г.2 Протоколы информационного обмена MODBUS-RTU и MODBUS-TCP

Г.2.1 Перечень параметров, доступных для передачи в АСУ по протоколам информационного обмена MODBUS-RTU и MODBUS-TCP, а также порядок адресации этих параметров приведены в таблице Г.2.

Настройка протоколов информационного обмена осуществляется в программном комплексе "Конфигуратор - МТ".

Таблица Г.2 - Адресация параметров в протоколах информационного обмена
MODBUS-RTU и MODBUS-TCP

| Наименование группы параметров в программном комплексе "Конфигуратор - МТ" | Диапазон доступных адресов ¹⁾ | Параметры для передачи |
|---|--|--|
| Дискретные входы (Discrete Inputs) | 1 - 65535 | Все дискретные входы из таблицы 3 |
| | | Выходные сигналы функциональных схем БФПО, приведенные в таблице 9 |
| | | Выходные сигналы функциональных схем ПМК |
| | | Все дискретные выходы из таблицы 4 |
| Битовые сигналы (Coils) | 1 - 65535 | Все входные сигналы АСУ из таблицы 7 |
| | | Все программные ключи из таблицы Б.1 |
| Входные регистры (Input Registers) | 1 - 65535 | Все параметры из п. 4.4.1.1 ²⁾ |
| | | Все параметры из таблицы 11 |
| | | Все параметры из таблицы 12 |
| Регистры хранения (Holding Registers) ³⁾ | 1 - 65529 | Все уставки из таблицы 5 |
| | | Все уставки из таблицы 6 |
| | 65528 | Коэффициент трансформации трансформатора тока (вход I _A) |
| | 65529 | Коэффициент трансформации трансформатора тока (вход I _B) |
| | 65530 | Коэффициент трансформации трансформатора тока (вход I _C) |
| | 65531 | Коэффициент трансформации трансформатора напряжения (вход U _A) |
| | 65532 | Коэффициент трансформации трансформатора напряжения (вход U _B) |
| 65533 | Коэффициент трансформации трансформатора напряжения (вход U _C) | |
| ¹⁾ Порядок следования параметров в группе произвольный. ²⁾ Могут передаваться как первичные, так и вторичные значения величин. ³⁾ Коэффициенты трансформации имеют фиксированную заводскую адресацию и обязательны для передачи в АСУ. Примечание - Дополнительно для передачи могут быть использованы все параметры из приложения В. | | |

Г.3 Протокол информационного обмена согласно ГОСТ Р МЭК 60870-5-103-2005

Г.3.1 Перечень параметров, доступных для передачи в АСУ по протоколу информационного обмена согласно ГОСТ Р МЭК 60870-5-103-2005, а также порядок адресации параметров приведены в таблице Г.3.

Настройка протокола информационного обмена осуществляется в программном комплексе "Конфигуратор - МТ".

Для передачи сигналов согласно протоколу необходимо задать соответствие между описаниями сигналов ГОСТ Р МЭК 60870-5-103-2005 и выходными сигналами БФПО, ПМК. В графе "Выходные сигналы БФПО, ПМК" таблицы Г.3 приведены рекомендуемые выходные сигналы БФПО.

Таблица Г.3 - Адресация параметров в протоколах информационного обмена согласно
ГОСТ Р МЭК 60870-5-103-2005

| GIN | Описание сигнала согласно ГОСТ Р МЭК 60870-5-103-2005 | ASDU | GI | FUN | INF | Выходные сигналы БФПО, ПМК |
|---|---|------|----|-----|-----|----------------------------|
| 0x0100 | Параметры сети | | | | | |
| 0x0101 | Ток фазы В | 3.1 | - | 128 | 144 | "IB, А" |
| 0x0102 | Ток фазы В | 3.2 | - | 128 | 145 | "IB, А" |
| 0x0103 | Напряжение А-В | 3.2 | - | 128 | 145 | - |
| 0x0104 | Ток фазы В | 3.3 | - | 128 | 146 | "IB, А" |
| 0x0105 | Напряжение А-В | 3.3 | - | 128 | 146 | - |
| 0x0106 | Активная мощность Р | 3.3 | - | 128 | 146 | "Р, кВт" |
| 0x0107 | Реактивная мощность Q | 3.3 | - | 128 | 146 | "Q, квар" |
| 0x0108 | Ток нейтрали In | 3.4 | - | 128 | 147 | "3I0, А" |
| 0x0109 | Напряжение нейтрали Ven | 3.4 | - | 128 | 147 | "3U0, В" |
| 0x010A | Ток фазы А | 9 | - | 128 | 148 | "IA, А" |
| 0x010B | Ток фазы В | 9 | - | 128 | 148 | "IB, А" |
| 0x010C | Ток фазы С | 9 | - | 128 | 148 | "IC, А" |
| 0x010D | Напряжение А-Е | 9 | - | 128 | 148 | "UA, А" |
| 0x010E | Напряжение В-Е | 9 | - | 128 | 148 | "UB, А" |
| 0x010F | Напряжение С-Е | 9 | - | 128 | 148 | "UC, А" |
| 0x0110 | Активная мощность Р | 9 | - | 128 | 148 | "Р, кВт" |
| 0x0111 | Реактивная мощность Q | 9 | - | 128 | 148 | "Q, квар" |
| 0x0112 | Частота f | 9 | - | 128 | 148 | "F, Гц" |
| 0x0200 | Состояние | | | | | |
| Сигнализация состояний в направлении контроля | | | | | | |
| 0x0201 | АПВ активно | 1 | + | 160 | 16 | - |
| 0x0202 | Светодиоды выключены | 1 | - | 160 | 19 | "Квитир. сигнал." |
| 0x0203 | Местная установка параметров | 1 | + | 160 | 22 | "МУ" |
| 0x0204 | Характеристика 1 | 1 | + | 128 | 23 | - |
| 0x0205 | Характеристика 2 | 1 | + | 128 | 24 | - |
| 0x0206 | Характеристика 3 | 1 | + | 128 | 25 | - |
| 0x0207 | Характеристика 4 | 1 | + | 128 | 26 | - |
| 0x0208 | Вспомогательный вход 1 | 1 | + | 160 | 27 | - |
| 0x0209 | Вспомогательный вход 2 | 1 | + | 160 | 28 | - |
| 0x020A | Вспомогательный вход 3 | 1 | + | 160 | 29 | - |
| 0x020B | Вспомогательный вход 4 | 1 | + | 160 | 30 | - |
| Контрольная информация в направлении контроля | | | | | | |
| 0x0201 | Контроль измерений тока | 1 | + | 160 | 32 | - |

Продолжение таблицы Г.3

| GIN | Описание сигнала согласно ГОСТ Р МЭК 60870-5-103-2005 | ASDU | GI | FUN | INF | Выходные сигналы БФПО, ПМК |
|--|---|------|----|-----|-----|----------------------------|
| 0x0202 | Контроль измерений напряжения | 1 | + | 160 | 33 | - |
| 0x0203 | Контроль последовательности фаз | 1 | + | 160 | 35 | - |
| 0x0204 | Контроль цепи отключения | 1 | + | 160 | 36 | "Неиспр. выкл." |
| 0x0205 | Работа резервной токовой защиты | 1 | + | 128 | 37 | "МТЗ пуск 1 ст." |
| 0x0206 | Повреждение предохранителя трансформатора напряжения | 1 | + | 160 | 38 | - |
| 0x0207 | Функционирование телезащиты нарушено | 1 | + | 160 | 39 | - |
| 0x0208 | Групповое предупреждение | 1 | + | 160 | 46 | "Реле Вызов" |
| 0x0209 | Групповой аварийный сигнал | 1 | + | 160 | 47 | "Реле Авар. откл. 1" |
| Сигнализация о замыкании на землю в направлении контроля | | | | | | |
| 0x0215 | Замыкание на землю фазы А | 1 | + | 160 | 48 | - |
| 0x0216 | Замыкание на землю фазы В | 1 | + | 160 | 49 | - |
| 0x0217 | Замыкание на землю фазы С | 1 | + | 160 | 50 | - |
| 0x0218 | Замыкание на землю на линии (впереди) | 1 | + | 160 | 51 | - |
| 0x0219 | Замыкание на землю на шинах (позади) | 1 | + | 160 | 52 | - |
| Сигнализация о повреждениях в направлении контроля | | | | | | |
| 0x021A | Запуск защиты, фаза А | 2 | + | 160 | 64 | - |
| 0x021B | Запуск защиты, фаза В | 2 | + | 160 | 65 | - |
| 0x021C | Запуск защиты, фаза С | 2 | + | 160 | 66 | - |
| 0x021D | Запуск защиты, нулевая последовательность | 2 | + | 160 | 67 | "ТЗНП пуск" |
| 0x021E | Общее отключение | 2 | - | 128 | 68 | "Срабатывание защит" |
| 0x021F | Отключение фазы А | 2 | - | 160 | 69 | - |
| 0x0220 | Отключение фазы В | 2 | - | 160 | 70 | - |
| 0x0221 | Отключение фазы С | 2 | - | 160 | 71 | - |
| 0x0222 | Отключение резервной защитой $I >>$ | 2 | - | 128 | 72 | "ТО" |
| 0x0223 | Повреждение на линии | 2 | - | 160 | 74 | - |
| 0x0224 | Повреждение на шинах | 2 | - | 128 | 75 | - |
| 0x0225 | Передача сигнала телезащиты | 2 | - | 160 | 76 | - |
| 0x0226 | Прием сигнала телезащиты | 2 | - | 160 | 77 | - |

Продолжение таблицы Г.3

| GIN | Описание сигнала согласно ГОСТ Р МЭК 60870-5-103-2005 | ASDU | GI | FUN | INF | Выходные сигналы БФПО, ПМК |
|--|---|------|-----------------|-----|-----|---|
| 0x0227 | Зона 1 | 2 | - | 128 | 78 | - |
| 0x0228 | Зона 2 | 2 | - | 128 | 79 | - |
| 0x0229 | Зона 3 | 2 | - | 128 | 80 | - |
| 0x022A | Зона 4 | 2 | - | 128 | 81 | - |
| 0x022B | Зона 5 | 2 | - | 128 | 82 | - |
| 0x022C | Зона 6 | 2 | - | 128 | 83 | - |
| 0x022D | Общий запуск | 2 | + | 160 | 84 | "Пуск защит и автом." |
| 0x022E | Отказ выключателя | 2 | - | 160 | 85 | - |
| 0x022F | Отключение I> | 2 | - | 160 | 90 | "МТЗ сраб. 1 ст." |
| 0x0230 | Отключение I>> | 2 | - | 160 | 91 | "ТО" |
| 0x0231 | Отключение In> | 2 | - | 160 | 92 | - |
| 0x0232 | Отключение In>> | 2 | - | 160 | 93 | "ТЗНП сраб." |
| Сигнализация о работе АПВ в направлении контроля | | | | | | |
| 0x0233 | Выключатель включен при помощи АПВ | 1 | - | 160 | 128 | - |
| 0x0234 | Выключатель включен при помощи АПВ с задержкой | 1 | - | 160 | 129 | - |
| 0x0235 | АПВ заблокировано | 1 | + | 160 | 130 | - |
| 0x0300 | Дискретные входы и выходы | | | | | |
| Дискретные входы | | | | | | |
| 0x0301-0x0380 | Частный диапазон | 1 | ✘ ¹⁾ | ✘ | ✘ | Все дискретные входы из таблицы 3 |
| Дискретные выходы | | | | | | |
| 0x0381-0x03FF | Частный диапазон | 1 | ✘ | ✘ | ✘ | Все дискретные выходы из таблицы 4 |
| 0x0400 | Выходные сигналы БФПО, ПМК | | | | | |
| 0x0401-0x04C0 | Частный диапазон | 1 | ✘ | ✘ | ✘ | Выходные сигналы функциональных схем БФПО, приведенные в таблице 9. Выходные сигналы функциональных схем ПМК |
| 0x04C1-0x04FF | Частный диапазон | 2 | ✘ | ✘ | ✘ | Выходные сигналы функциональных схем БФПО, приведенные в таблице 9. Выходные сигналы функциональных схем ПМК |
| 0x0500 | Телеуправление | | | | | |
| 0x0501 | АПВ | 20 | - | 160 | 16 | - |
| 0x0502 | Выключение светодиодов | 20 | - | 160 | 19 | "АСУ Квитирование" |
| 0x0503 | Активизировать характеристику 1 | 20 | - | 128 | 23 | - |
| 0x0504 | Активизировать характеристику 2 | 20 | - | 128 | 24 | - |
| 0x0505 | Активизировать характеристику 3 | 20 | - | 128 | 25 | - |

Продолжение таблицы Г.3

| GIN | Описание сигнала согласно ГОСТ Р МЭК 60870-5-103-2005 | ASDU | GI | FUN | INF | Выходные сигналы БФПО, ПМК |
|---|---|------|----|-----|-----|---|
| 0x0506 | Активизировать характеристику 4 | 20 | - | 128 | 26 | - |
| 0x0507-0x052D | Частный диапазон | 20 | - | ✖ | ✖ | Все входные сигналы АСУ из таблицы 7 |
| 0x0500 | Самодиагностика блока | | | | | |
| 0x0381-0x03FF | Частный диапазон | 1 | ✖ | ✖ | ✖ | "Реле Отказ БМРЗ" |
| 0x0A00 | Программные ключи | | | | | |
| 0x0A01-0x0AFF | Частный диапазон | - | - | - | - | Все программные ключи из таблиц Б.1 и В.4 |
| 0x0B00 | Программные ключи (продолжение) | | | | | |
| 0x0B01-0x0BFF | Частный диапазон | - | - | - | - | Все программные ключи из таблиц Б.1 и В.4 |
| 0x0C00 | Уставки защит и автоматики | | | | | |
| 0x0C01-0x0CFF | Частный диапазон | - | - | - | - | Все уставки из таблиц 5 и В.2, за исключением целочисленных |
| 0x0D00 | Уставки по времени | | | | | |
| 0x0D01-0x0DFF | Частный диапазон | - | - | - | - | Все уставки из таблиц 6 и В.3 |
| 0x0E00 | Целочисленные уставки защит и автоматики | | | | | |
| 0x0E01-0x0EFF | Частный диапазон | - | - | - | - | Целочисленные уставки из таблицы 5 |
| 0x0F00 | Коэффициент трансформации ²⁾ | | | | | |
| 0x0F01 | Частный диапазон | - | - | - | - | Ктр IA |
| 0x0F02 | Частный диапазон | - | - | - | - | Ктр IB |
| 0x0F03 | Частный диапазон | - | - | - | - | Ктр IC |
| 0x0F04 | Частный диапазон | - | - | - | - | Не используется |
| 0x0F05 | Частный диапазон | - | - | - | - | Ктр UA |
| 0x0F06 | Частный диапазон | - | - | - | - | Ктр UB |
| 0x0F07 | Частный диапазон | - | - | - | - | Ктр UC |
| 0x0F08 | Частный диапазон | - | - | - | - | Не используется |
| ¹⁾ ✖ - параметр настраивается в программном комплексе "Конфигуратор - МТ". ²⁾ Коэффициенты трансформации имеют фиксированную заводскую адресацию и обязательны для передачи в АСУ. | | | | | | |